

Alçak Gerilim Dağıtım ve Kontrol Ürünleri

Fiyat Listesi

9 Mayıs 2016

	Sayfa no.
Otomatik sigortalar	
Acti 9 serisi iK60N, 6 kA, C ve B eğrileri	5
Acti 9 serisi iC60N, 6 kA, C eğrisi	6
Acti 9 serisi iC60N, 6 kA, B eğrisi	7
Acti 9 serisi iC60H, 10 kA, C eğrisi	8
Acti 9 serisi C120N/H, 10 kA / 15 kA, C eğrisi	9
Acti 9 serisi C60H-DC, 6 kA C eğrisi, DC uygulamaları	9
Otomatik sigortalar için elektriksel yardımcı donanımlar ve aksesuarlar	12
Kaçak akım koruma röleleri	
Acti 9 serisi iIDK kaçak akım koruma röleleri	5
Acti 9 serisi iID kaçak akım koruma röleleri	10
Acti 9 serisi Vigi iC60 kaçak akım koruma modülleri	11
Acti 9 iDPN a-N Vigi kaçak akım korumalı minyatür devre kesiciler	11
Kaçak akım koruma röleleri için elektriksel yardımcı donanımlar ve aksesuarlar	12
Vigi toprak kaçak akım koruma modülleri	67
Vigirex kaçak akım koruma röleleri	67
Yalıtım gözlem cihazı - VigiloHM serisi	67
Alçak gerilim parafudurları	
iPRF1 ve PRD1 serileri	13
iPRD serisi	14
iPF K serisi	14
iQuickPRD serisi	15
Parafudur ve koruma kesicisi seçim tablosu	16-17
Kontrol ve kumanda ürünleri	
Acti 9 Smartlink	18
Acti 9 serisi Reflex iC60N, iC60H entegre kontrol devre kesicileri	19
Acti 9 serisi RCA uzaktan kapama modülleri	20
Acti 9 serisi ARA otomatik kapama modülleri	20
Acti 9 serisi iTL Darbe akım anahtarları	21
Acti 9 serisi iCT Sessiz kontaktörler (AC1 sınıfı)	21
Acti 9 serisi iPB - Butonlar	22
Acti 9 serisi iIL - Sinyal lambaları	22
Acti 9 serisi iSW anahtarlar, iSSW seçici anahtarlar	22
Zaman saatleri	23
IC astronomik dijital zaman saati	23
Fotosel	23
Hareket dedektörü	23
Ray tipi modüller priz	23
Easy9	
3 kA Otomatik Sigortalar	24
6 kA Otomatik Sigortalar, Kaçak Akım Röleleri, Parafudurlar	25
Modüler sigorta kutuları	
Mini Pragma	26
Easy9 sigorta kutuları ve aksesuarları	27
Pragma	28
Sanayi Tipi Fiş Prizler, Kombinasyon Kutuları	
Kauçuk fiş-priz serisi, Boş kombinasyon kutuları	29
PratikA serisi fiş-prizler	30-34
Çok kontaklı fiş-priz serisi	35-36
Entegre motor yolvericiler ve koruma sistemleri	
TeSys T gelişmiş motor yönetim ve koruma sistemi	37
TeSys U motor yolverici-kontrol cihazı	38
TeSys U motor kontrol cihazı	39
Kontaktörler	
TeSys K serisi kontaktörler, 3 kutuplu, 6 - 16A	40
TeSys K serisi yardımcı kontaktörler ⁽²⁾	40
TeSys K serisi kontaktörler ve yardımcı kontaktörler için aksesuarlar ⁽²⁾	41
TeSys D Serisi Kontaktörler, 3 kutuplu, 9-150A ⁽³⁾	42
TeSys D Serisi Yardımcı kontaktörler ⁽³⁾	42
TeSys F Serisi kontaktörler (115-2100 A)	43
TeSys D-F Serisi Kontaktörler için aksesuarlar (9-2100A)	44
EasyPact TVS serisi kontaktörler, 3 kutuplu, 6 - 630A	46
EasyPact TVS serisi kontaktörler, 4 kutuplu, 16 - 125A	46
EasyPact TVS serisi Termik Röleleri, 3 kutuplu, 0.1 - 630A	47
Kompanzasyon kontaktörleri	52
TeSys D serisi kontaktörler, 4 kutuplu, 20 - 200A	52
Motor Koruma Şalterleri	
TeSys GV serisi motor koruma şalterleri	48-49
TeSys GV serisi motor koruma şalterleri için aksesuarlar	51
Compact NSX serisi motor koruma şalterleri	50
EasyPact TVS GZ serisi motor koruma şalterleri	47
Termik röleler	
TeSys K Serisi termik röleler (0.11 - 16 A)	41
TeSys D Serisi termik röleler (0.1 - 140 A)	45
TeSys D Serisi elektronik aşırı akım termik röleleri (0.3 - 38 A)	45
TeSys D Serisi elektronik termik röleler (0.1 - 110 A)	45

Alçak Gerilim Dağıtım Ürünleri

İçindekiler

	Sayfa no.
Termik röleler	
TeSys F Serisi elektronik termik röleler (60 - 630 A)	45
EasyPact TVS Serisi termik röleler (0.1 - 630 A)	47
PTC termistör koruma rölesi	52
Elektromekanik yolvericiler	
Yıldız - üçgen yolvericiler	53
Kutulu motor yolvericiler	53
Kompanzasyon çözümleri	
Harmonik reaktörleri	93
Reaktif güç kontrol röleleri - Varlogic N	93
Kondansatörler - Varplus CAN/EasyCAN	92
Kompanzasyon kontaktörleri	93
Enerji izleme ve yönetim sistemleri	
iEM ve DM serisi	88
PM1000 Serisi	88
PM3200 Serisi	88
PM2000 Serisi	89
PM5000 Serisi	89
PM8000 Serisi	89
Akım Trafoları	
Ölçü Akım Trafoları	90-91
Kompakt tip devre kesiciler	
EasyPact EZC Serisi (15 - 600 A)	58
EasyPact EZC Serisi yardımcı donanımlar	59
EasyPact CVS ve CVS100BS Serisi (100 - 630 A)	60-61
EasyPact CVS ve CVS100BS Serisi aksesuarlar	60-61
Compact NSX Serisi (100 - 630 A)	62-63
Compact NSX Serisi 690 V (100 - 630 A)	64-65
Compact NSX Serisi aksesuarlar	66
Compact NS Serisi (800 - 3200 A)	68-71
Açık tip güç devre kesicileri	
EasyPact MVS Serisi (800 - 4000 A)	72
EasyPact MVS Serisi yardımcı donanımlar	73
EasyPact MVS Serisi Kaynak Transfer Bileşenleri	83
Masterpact NT Serisi (630 - 1600 A)	74-75
Masterpact NW Serisi (800 - 6300 A)	76-79
Masterpact NT/NW Serisi aksesuarlar	80-81
Kaynak Transfer Sistemleri	
Compact INS/INV ve Compact NSX	82
Compact NS, Masterpact NT ve Masterpact NW	83
Kartuş sigortalar	
TeSys DF serisi, kartuş sigorta yuvaları	55
TeSys DF serisi, kartuş sigortalar	55
Yük ayırıcılar	
Vario serisi	54
TeSys GS Serisi (125 - 1250A)	55
Fupact serisi	56
Compact INS/INV serisi (40 - 2500 A)	57
Compact INS/INV serisi yardımcı donanımlar	57
Fotovoltaik ve DC ürünler	
FotoActi9 DC PV	99
Compact NSX DC Serisi (16 - 1200 A)	94-97
Compact NSX DC PV Serisi	98
Akıllı Pano	
Enerlin'X ile Akıllı Pano Mimarisi	84
Akıllı Pano Bileşenleri	85
Universal panolar	
Duvar Tipi - Sac (CRN) Düz Kapılar	104
Duvar Tipi - Sac (CRN) Şeffaf Kapılar	105
Duvar Tipi - Sac (CRN) Aksesuarlar	106-107
Dikili Tip - Sac - Monoblok (SM)	108-109
Dikili Tip - Sac - Monoblok (SM) - Aksesuar	110-111
Dikili Tipi - Polyester	112
Duvar Tipi Paslanmaz Çelik ve Polyester Panolar	113
Endüstriyel ve Modüler Kutular	114
Fanlar, Filtreler, Panjurlar	115
Sıcaklık Kontrol Üniteleri, Isıtıcılar - Soğutucular (Klima ve Eşanjör)	116
Kesintisiz Güç Kaynakları	
Kesintisiz Güç Kaynakları	100-101

- Bu fiyat listesi **9 Mayıs 2016** tarihinden itibaren geçerli olan birim fiyatlarımızı içermektedir.
- Fiyatlarımızda herhangi bir ihbara lüzum kalmaksızın değişiklik yapma hakkımız mahfuzdur.
- Faturalamada, teslim tarihindeki liste fiyatları geçerlidir.
- Liste dışı malzemelerimiz için Yetkili Satıcılarımız ya da Bölge Müdürlüklerimize müracaat ediniz.
- Fiyatlarımıza KDV dâhil değildir.

Acti 9 - iK60N otomatik sigortalar ve iIDK kaçak akım koruma röleleri

Life Is On

Schneider
Electric

Tip	In(A)	Referans	Fiyat (TL)	Minimum sip. adedi
-----	-------	----------	------------	--------------------

Acti 9 - iK60N otomatik sigortalar

iK60N 6 kA C eğrisi

1 kutup	6	A9K24106	10,70	12
	10	A9K24110	9,80	12
	16	A9K24116	9,80	12
	20	A9K24120	9,80	12
	25	A9K24125	9,80	12
	32	A9K24132	11,40	12
	40	A9K24140	14,40	12

3 kutup	6	A9K24306	47,30	4
	10	A9K24310	46,10	4
	16	A9K24316	46,10	4
	20	A9K24320	46,10	4
	25	A9K24325	46,10	4
	32	A9K24332	52,30	4
	40	A9K24340	58,60	4

iK60N 6 kA B eğrisi

1 kutup	6	A9K23106	12,80	12
	10	A9K23110	11,40	12
	16	A9K23116	11,40	12
	20	A9K23120	11,40	12
	25	A9K23125	11,40	12
	32	A9K23132	13,50	12
	40	A9K23140	16,50	12

3 kutup	6	A9K23306	56,50	4
	10	A9K23310	51,10	4
	16	A9K23316	51,10	4
	20	A9K23320	51,10	4
	25	A9K23325	51,10	4
	32	A9K23332	59,90	4
	40	A9K23340	70,80	4

Acti 9 - iIDK kaçak akım koruma röleleri

iIDK - AC sınıfı: AC kaçak akımlarına karşı

2 kutup 30mA	25	A9R50225	74,60
	40	A9R50240	78,80
4 kutup 30mA	25	A9R50425	106,40
	40	A9R50440	111,20
2 kutup 300mA	25	A9R75225	71,40
	40	A9R75240	75,20
4 kutup 300mA	25	A9R75425	99,30
	40	A9R75440	103,80

Not: iK60N ve iIDK için yardımcı donanım kullanılmaz.



A9K24116



A9K24316



A9R50225



A9R50440

Acti 9 - iC60N otomatik sigortalar

iC60N 6 kA, C eğrisi

Life Is On

Schneider
Electric



A9F74116



A9F74216



A9F74316



A9F74416

Tip	In(A)	Referans	Fiyat (TL)	Minimum sip. adedi
1 kutup	0,5	A9F74170	21,90	12
	1	A9F74101	18,70	12
	2	A9F74102	17,50	12
	3	A9F74103	17,50	12
	4	A9F74104	17,50	12
	6	A9F74106	15,50	12
	10	A9F74110	15,50	12
	16	A9F74116	15,50	12
	20	A9F74120	15,50	12
	25	A9F74125	15,50	12
	32	A9F74132	17,00	12
	40	A9F74140	22,20	12
	50	A9F74150	24,30	12
	63	A9F74163	31,60	12
2 kutup	0,5	A9F74270	62,30	6
	1	A9F74201	52,20	6
	2	A9F74202	52,20	6
	3	A9F74203	52,20	6
	4	A9F74204	52,20	6
	6	A9F74206	45,70	6
	10	A9F74210	45,70	6
	16	A9F74216	45,70	6
	20	A9F74220	45,70	6
	25	A9F74225	45,70	6
	32	A9F74232	50,40	6
	40	A9F74240	54,80	6
	50	A9F74250	73,20	6
	63	A9F74263	91,60	6
3 kutup	0,5	A9F74370	91,00	4
	1	A9F74301	79,60	4
	2	A9F74302	76,10	4
	3	A9F74303	76,10	4
	4	A9F74304	76,10	4
	6	A9F74306	66,90	4
	10	A9F74310	66,90	4
	16	A9F74316	66,90	4
	20	A9F74320	66,90	4
	25	A9F74325	66,90	4
	32	A9F74332	68,00	4
	40	A9F74340	70,90	4
	50	A9F74350	96,60	4
	63	A9F74363	108,20	4
4 kutup	0,5	A9F74470	124,50	3
	1	A9F74401	107,50	3
	2	A9F74402	101,10	3
	3	A9F74403	101,10	3
	4	A9F74404	101,10	3
	6	A9F74406	90,50	3
	10	A9F74410	90,50	3
	16	A9F74416	90,50	3
	20	A9F74420	90,50	3
	25	A9F74425	90,50	3
	32	A9F74432	93,10	3
	40	A9F74440	104,30	3
	50	A9F74450	143,20	3
	63	A9F74463	152,30	3

Not: Yardımcı donanımlar ve aksesuarlar için bakınız sayfa 12.

Acti 9 - iC60N minyatür devre kesiciler

iC60N 6 kA, B eğrisi



A9F73116



A9F73216



A9F73316



A9F73416

Tip	In(A)	Referans	Fiyat (TL)	Minimum sip. adedi
1 kutup	0,5	A9F73170	21,80	12
	1	A9F73101	20,60	12
	2	A9F73102	19,80	12
	3	A9F73103	19,80	12
	4	A9F73104	19,80	12
	6	A9F73106	16,80	12
	10	A9F73110	16,80	12
	16	A9F73116	16,80	12
	20	A9F73120	16,80	12
	25	A9F73125	16,80	12
	32	A9F73132	18,40	12
	40	A9F73140	23,40	12
	50	A9F73150	28,40	12
	63	A9F73163	33,70	12
2 kutup	0,5	A9F73270	63,40	6
	1	A9F73201	60,10	6
	2	A9F73202	60,10	6
	3	A9F73203	60,10	6
	4	A9F73204	60,10	6
	6	A9F73206	48,00	6
	10	A9F73210	48,00	6
	16	A9F73216	48,00	6
	20	A9F73220	48,00	6
	25	A9F73225	48,00	6
	32	A9F73232	52,70	6
	40	A9F73240	57,60	6
	50	A9F73250	77,00	6
	63	A9F73263	96,10	6
3 kutup	0,5	A9F73370	95,40	4
	1	A9F73301	92,00	4
	2	A9F73302	88,00	4
	3	A9F73303	88,00	4
	4	A9F73304	88,00	4
	6	A9F73306	70,10	4
	10	A9F73310	70,10	4
	16	A9F73316	70,10	4
	20	A9F73320	70,10	4
	25	A9F73325	70,10	4
	32	A9F73332	71,60	4
	40	A9F73340	74,40	4
	50	A9F73350	101,50	4
	63	A9F73363	113,40	4
4 kutup	0,5	A9F73470	131,00	3
	1	A9F73401	124,20	3
	2	A9F73402	117,00	3
	3	A9F73403	117,00	3
	4	A9F73404	117,00	3
	6	A9F73406	95,10	3
	10	A9F73410	95,10	3
	16	A9F73416	95,10	3
	20	A9F73420	95,10	3
	25	A9F73425	95,10	3
	32	A9F73432	97,70	3
	40	A9F73440	109,40	3
	50	A9F73450	150,40	3
	63	A9F73463	159,80	3

Not: Yardımcı donanımlar ve aksesuarlar için bakınız sayfa 12.

Acti 9 - iC60H minyatür devre kesiciler

iC60H 10 kA, C eğrisi



A9F74116



A9F74216



A9F74316



A9F74416

Tip	In(A)	Referans	Fiyat (TL)	Minimum sip. adedi
1 kutup	0,5	A9F84170	34,30	12
	1	A9F84101	26,60	12
	2	A9F84102	25,50	12
	3	A9F84103	25,50	12
	4	A9F84104	25,50	12
	6	A9F84106	22,30	12
	10	A9F84110	22,30	12
	16	A9F84116	22,30	12
	20	A9F84120	22,30	12
	25	A9F84125	22,30	12
	32	A9F84132	24,50	12
	40	A9F84140	31,70	12
	50	A9F84150	36,60	12
	63	A9F84163	56,50	12
2 kutup	0,5	A9F84270	80,10	6
	1	A9F84201	75,50	6
	2	A9F84202	75,50	6
	3	A9F84203	75,50	6
	4	A9F84204	75,50	6
	6	A9F84206	64,60	6
	10	A9F84210	64,60	6
	16	A9F84216	64,60	6
	20	A9F84220	64,60	6
	25	A9F84225	64,60	6
	32	A9F84232	71,10	6
	40	A9F84240	77,40	6
	50	A9F84250	103,10	6
	63	A9F84263	122,60	6
3 kutup	0,5	A9F84370	124,70	4
	1	A9F84301	117,50	4
	2	A9F84302	112,60	4
	3	A9F84303	112,60	4
	4	A9F84304	112,60	4
	6	A9F84306	91,10	4
	10	A9F84310	91,10	4
	16	A9F84316	91,10	4
	20	A9F84320	91,10	4
	25	A9F84325	91,10	4
	32	A9F84332	94,90	4
	40	A9F84340	96,80	4
	50	A9F84350	136,10	4
	63	A9F84363	152,30	4
4 kutup	0,5	A9F84470	153,30	3
	1	A9F84401	148,30	3
	2	A9F84402	139,40	3
	3	A9F84403	139,40	3
	4	A9F84404	139,40	3
	6	A9F84406	124,80	3
	10	A9F84410	124,80	3
	16	A9F84416	124,80	3
	20	A9F84420	124,80	3
	25	A9F84425	124,80	3
	32	A9F84432	130,60	3
	40	A9F84440	143,90	3
	50	A9F84450	197,60	3
	63	A9F84463	209,90	3

Not: Yardımcı donanımlar ve aksesuarlar için bakınız sayfa 12.

Acti 9 - C120N/H otomatik sigortalar

C120N/H, 10 kA / 15 kA, C eğrisi

Life Is On

Schneider
Electric



A9N18359



A9N18369

Tip	In(A)	Referans	Fiyat (TL)	Minimum sip. adedi
C120N 10 kA otomatik sigortalar				
1 kutup, C eğrisi	80	A9N18357	76,10	12
	100	A9N18358	87,00	12
	125	A9N18359	93,80	12
3 kutup, C eğrisi	80	A9N18365	274,50	4
	100	A9N18367	279,90	4
	125	A9N18369	300,60	4
C120H 15 kA otomatik sigortalar				
1 kutup, C eğrisi	80	A9N18446	89,90	1
	100	A9N18447	102,70	1
	125	A9N18448	109,80	1
3 kutup, C eğrisi	80	A9N18468	314,00	1
	100	A9N18469	329,70	1
	125	A9N18470	349,70	1

Not: C120N/H otomatik sigortaların yardımcı donanım ve aksesuarları için bakınız sayfa 12.

Acti 9 - C60H-DC otomatik sigortalar

C60H-DC, 6 kA C eğrisi, DC uygulamaları

Tip	In(A)	Referans	Fiyat (TL)	Minimum sip. adedi
1 kutup	0,5	A9N61500	84,00	12
	1	A9N61501	76,70	12
	2	A9N61502	75,40	12
	3	A9N61503	75,40	12
	4	A9N61504	72,20	12
	5	A9N61505	72,20	12
	6	A9N61506	72,20	12
	10	A9N61508	66,40	12
	13	A9N61509	66,40	12
	15	A9N61510	66,40	12
	16	A9N61511	66,40	12
	20	A9N61512	66,40	12
	25	A9N61513	72,80	12
	30	A9N61514	72,80	12
	32	A9N61515	74,10	12
	40	A9N61517	86,80	12
50	A9N61518	98,50	12	
63	A9N61519	102,10	12	
2 kutup	0,5	A9N61520	163,60	6
	1	A9N61521	153,20	6
	2	A9N61522	152,10	6
	3	A9N61523	152,10	6
	4	A9N61524	144,40	6
	5	A9N61525	144,40	6
	6	A9N61526	143,00	6
	10	A9N61528	132,90	6
	13	A9N61529	132,90	6
	15	A9N61530	132,90	6
	16	A9N61531	132,90	6
	20	A9N61532	132,90	6
	25	A9N61533	145,60	6
	30	A9N61534	145,60	6
32	A9N61535	148,10	6	
40	A9N61537	173,60	6	
50	A9N61538	196,60	6	
63	A9N61539	204,40	6	

Not: C60H-DC otomatik sigortaların yardımcı donanım ve aksesuarları için bakınız sayfa 12.

Acti 9 - iID kaçak akım koruma röleleri

AC sınıfı ve "SI" tip

Life Is On

Schneider
Electric



A9R41225



A9R41440



A9R61225



A9R61440

Tip	In(A)	Referans	Fiyat (TL)
iID - AC sınıfı: AC kaçak akımlarına karşı			
2 kutup 30mA	25	A9R41225	85,30
	40	A9R41240	88,00
	63	A9R41263	112,90
	80	A9R11280	186,90
	100	A9R11291	286,20
4 kutup 30mA	25	A9R41425	121,50
	40	A9R41440	123,50
	63	A9R41463	144,40
	80	A9R11480	278,30
	100	A9R11491	452,60
2 kutup 300mA	25	A9R44225	81,70
	40	A9R44240	83,80
	63	A9R44263	100,20
	80	A9R14280	143,60
	100	A9R14291	226,80
4 kutup 300mA	25	A9R44425	113,30
	40	A9R44440	115,90
	63	A9R44463	132,50
	80	A9R14480	216,20
	100	A9R14491	370,80
2 kutup 300mA seçici	63	A9R15263	168,80
	80	A9R15280	256,50
	100	A9R15291	405,00
4 kutup 300mA seçici	40	A9R15440	215,00
	63	A9R15463	240,30
	80	A9R15480	431,60
	100	A9R15491	739,80
2 kutup 10mA	16	A9R10216	122,70
	25	A9R10225	126,60
iID - SI tip: Elektriksel bozulmalara ve parazitlere karşı bağışık, en ağır şartlarda (toz, kimyasal maddeler, nem) dahi üstün koruma			
2 kutup 30mA	25	A9R61225	116,60
	40	A9R61240	123,40
	63	A9R61263	162,00
4 kutup 30mA	25	A9R61425	163,90
	40	A9R61440	171,00
	63	A9R61463	198,00
	80	A9R31480	427,10
	100	A9R31491	697,50
4 kutup 300mA	63	A9R34463	193,90
	100	A9R34491	591,40
2 kutup 300mA seçici	40	A9R35240	280,70
	63	A9R35263	316,20
	100	A9R35291	614,70
4 kutup 300mA seçici	40	A9R35440	330,80
	63	A9R35463	366,00
	80	A9R35480	623,90
	100	A9R35491	1.067,60
2 kutup 10mA	25	A9R30225	173,30

Not: Yardımcı donanımlar ve aksesuarlar için bakınız sayfa 12.

Acti 9 - kaçak akım koruma röleleri

Vigi iC60 kaçak akım koruma modülleri

iDPN a-N Vigi kaçak akım korumalı minyatür devre kesiciler

Life Is On

Schneider
Electric



A9V41263

Tip	Kutup	Referans	Fiyat (TL)	Minimum sip. adedi
Vigi iC60 kaçak akım koruma modülleri, AC sınıfı - 63A'e kadar tüm iC60 minyatür devre kesiciler ile birlikte kullanılır				
Vigi iC60 30mA	2	A9V41263	176,80	1
	3	A9V41363	190,40	1
	4	A9V41463	221,00	1
Vigi iC60 300mA	2	A9V44263	163,50	1
	3	A9V44363	184,40	1
	4	A9V44463	214,20	1
Vigi iC60 kaçak akım koruma modülleri, SI tip - 63A'e kadar tüm iC60 minyatür devre kesiciler ile birlikte kullanılır				
Vigi iC60 30mA	2	A9V61263	243,50	1
	3	A9V61363	264,50	1
	4	A9V61463	301,80	1
Vigi iC60 300mA	2	A9V65263	220,60	1
	3	A9V65363	255,90	1
	4	A9V65463	289,80	1



A9D34616

Tip	Kutup	Referans	Fiyat (TL)	Minimum sip. adedi
iDPN a - N Vigi, 4,5 kA kaçak akım korumalı minyatür devre kesiciler (Çift Visitrip pencere) monoblok ürün				
1P + N, C eğrisi, 30 mA	6	A9D34606	106,70	1
	10	A9D34610	106,70	1
	16	A9D34616	106,70	1
	20	A9D34620	106,70	1
	25	A9D34625	106,70	1
	32	A9D34632	106,70	1
	40	A9D34640	106,70	1
1P + N, C eğrisi, 300 mA	6	A9D44606	102,90	1
	10	A9D44610	102,90	1
	16	A9D44616	102,90	1
	20	A9D44620	102,90	1
	25	A9D44625	102,90	1
	32	A9D44632	102,90	1
	40	A9D44640	102,90	1
iDPN a - N Vigi, 6 kA kaçak akım korumalı minyatür devre kesiciler (Çift Visitrip pencere) monoblok ürün				
1P + N, C eğrisi, 30 mA	6	A9D31606	122,00	1
	10	A9D31610	122,00	1
	16	A9D31616	122,00	1
	20	A9D31620	122,00	1
	25	A9D31625	122,00	1
	32	A9D31632	122,00	1
	40	A9D31640	122,00	1
1P + N, C eğrisi, 300 mA	6	A9D41606	118,10	1
	10	A9D41610	118,10	1
	16	A9D41616	118,10	1
	20	A9D41620	118,10	1
	25	A9D41625	118,10	1
	32	A9D41632	118,10	1
	40	A9D41640	118,10	1
3P+N, C eğrisi, 30mA	6	A9D31706	218,50	1
	10	A9D31710	218,50	1
	16	A9D31716	218,50	1
	20	A9D31720	218,50	1
	25	A9D31725	218,50	1
	32	A9D31732	218,50	1
	40	A9D31740	218,50	1
3P+N, C eğrisi, 300mA	10	A9D41710	214,70	1
	16	A9D41716	214,70	1
	20	A9D41720	214,70	1
	25	A9D41725	214,70	1
	32	A9D41732	214,70	1
	40	A9D41740	214,70	1



A9A27003



A9A26970



A9A26981



A9A27001 - A9A27062 - A9A26975



04000



04041



14883



14888



14885

Tip	Referans	Fiyat (TL)	Minimum sip. adedi
-----	----------	------------	--------------------

iC60 ve iID için elektriksel yardımcı donanımlar

iOF yardımcı kontak (1NA/1NK)	A9A26924	37,80	12
iSD alarm kontağı	A9A26927	55,10	12
iOF/SD+OF (OF+OF veya SD+OF)	A9A26929	74,70	12
iMN düşük gerilim bobini	A9A26960	127,30	
iMNs gecikmeli düşük gerilim bobini	A9A26963	138,50	
iMSU 255V yüksek gerilim bobini (nötr kopmalarına karşı)	A9A26479	103,10	
iMSU 275V yüksek gerilim bobini (nötr kopmalarına karşı)	A9A26979	109,50	
iMX şönt açma bobini	A9A26476	94,20	
iMX + OF şönt açma bobini + OF yardımcı kontak	A9A26946	111,10	

C120N/H ve C60H-DC serisi için yardımcı donanımlar

OF yardımcı kontak (1NA/1NK)	A9N26924	39,70	
SD alarm kontağı	A9N26927	55,10	
OF/SD+OF (OF+OF veya SD+OF)	A9N26929	74,60	

Aksesuarlar

Kilit aksesuarı (10'lu paket)	A9A26970	89,90	
Vida koruyucuları (20 x 4 kutup - kesilebilir)	A9A26981	143,90	
Terminal koruyucuları (2 x 1 kutup)	A9A26975	28,90	
Kutuplar arası bariyer (ark önleyici, 10'lu paket)	A9A27001	35,00	
9mm ara boşluk aksesuarı (5'li paket)	A9A27062	38,20	
Soket kaidesi (kutup başına 1)	A9A27003	72,60	

Pano içi dağıtım blokları

Multiclip - 80A'e kadar, hazır kabloları ile birlikte	04000	188,00	
Distribloc - 63A'e kadar (üsten beslemeli)	04040	158,00	
Distribloc - 63A'e kadar (alttan beslemeli)	04041	158,00	

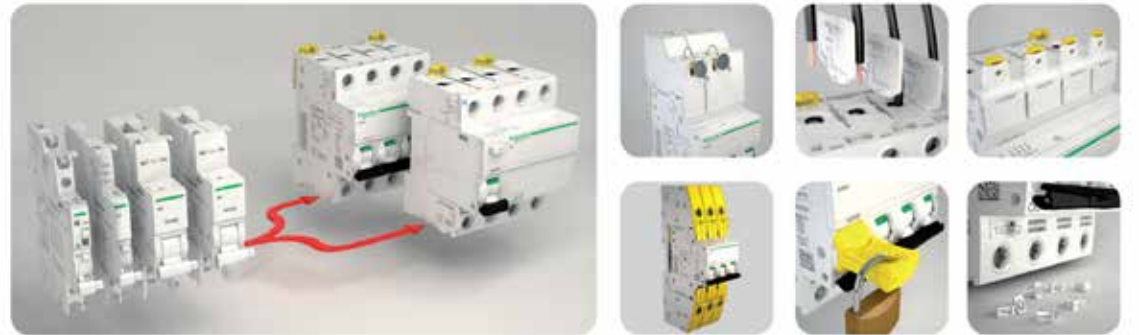

Tarak Baralar

1 Kutup	12 Modül	A9XPH112	17,00	5
2 Kutup	12 Modül	A9XPH212	24,00	5
3 Kutup	12 Modül	A9XPH312	30,90	5
4 Kutup	12 Modül	A9XPH412	40,80	5
1 Kutup	24 Modül	A9XPH124	30,10	1
2 Kutup	24 Modül	A9XPH224	40,00	1
3 Kutup	24 Modül	A9XPH324	48,30	1
4 Kutup	24 Modül	A9XPH424	64,00	1

Tarak Baralar için Aksesuarlar

Yan Kapaklar (10'Lu Paket)	1P Tarak Baralar İçin	A9XPE110	10,50	1
	2P Tarak Baralar İçin	A9XPE210	11,20	1
	3P Tarak Baralar İçin	A9XPE310	12,80	1
	4P Tarak Baralar İçin	A9XPE410	14,80	1
Diş Kaplama Uçları (20'Li Paket)		A9XPT920	14,50	1
Yalıtkan Konnektör	25 mm2 Kablo İçin	A9XPCM04	36,30	5

* 1 Modül: 18 Mm

Tip	Topraklama Sistemi	limp (kA) 10/350 µs	Up (kV)	Isc max (kA)	Referans	Fiyat (TL)
-----	--------------------	------------------------	---------	--------------	----------	------------

Tip1

Sabit ve kartuşlu tip AG parafudurları, Tip1, B Sınıfı, Sınıf I, sayaç öncesi kullanım

PRF1 Master 1P 440V	Hepsi	35	1,5	50	16630	799,40
PRD1r Master 3P + N	TT, TN-S	25/100	1,5	50	16363	2.014,60



16630



16363



A9L16634

Tip1 + Tip2

Sabit tip AG parafudurları, Tip1, B Sınıfı, Sınıf I + Tip2, C sınıfı, Sınıf II Imax (kA) 8/20 µs

iPRF1 12,5r 1P + N	TT, TN-S	12,5/50	50	1,5	50	A9L16632	762,20
iPRF1 12,5r 3P	TN-C	12,5	50	1,5	50	A9L16633	1.236,20
iPRF1 12,5r 3P + N	TT, TN-S	12,5/50	50	1,5	50	A9L16634	1.340,40

Kartuşlu tip AG parafudurları, Tip1, B Sınıfı, Sınıf I + Tip2, C sınıfı, Sınıf II

PRD1 25r 1P	TT, TN	25	40	1,5	25	16329	756,50
PRD1 25r 1P + N	TT, TN-S	25/100	40	1,5	25	16330	1.154,80
PRD1 25r 3P	TT, TN-C	25	40	1,5	25	16331	1.887,10
PRD1 25r 3P + N	TT, TN-S	25/100	40	1,5	25	16332	2.044,00

Tip1 ve Tip1 + Tip2 parafudurları için kartuş

C1 Master - 350	PRD1r Master faz için	1,5	16314	404,00
C1 25 - 350	PRD1 25r Tip1 faz için	1,5	16315	404,00
C2 40 - 250	PRD1 25r Tip2 faz için	1,4	16316	134,30
C1 Nötr - 350	PRD1r Master ve PRD1 25r için	1,5	16317	409,70



16332



16314



16315



16316



16317

Not: - Sonunda "r" eki bulunan parafudurlar alarm kontaklıdır.

- Kullanacağınız parafudura ve panoda oluşabilecek maksimum kısa devre akımına (Isc) göre koordine seçilen en uygun koruma kesicisini (Compact devre kesici veya minyatür devre kesici) öğrenmek için bakınız sayfa 16-17.

Tip	Topraklama Sistemi	I _{max} [kA] 8/20 us	I _n [kA] 8/20 us	Up (kV)	Referans	Fiyat (TL)
-----	--------------------	----------------------------------	--------------------------------	---------	----------	------------

Tip2

Kartuşlu tip AG parafudurlar, Tip 2 - C sınıfı - Sınıf II (sayaç sonrası kullanım)

iPRD65r 1P	TT, TN	65	20	1,5	A9L65101	182,70
iPRD65r 1P+N	TT, TN-S	65	20	1,5	A9L65501	339,80
iPRD65r 3P	TN-C	65	20	1,5	A9L65301	453,90
iPRD65r 3P+N	TT, TN-S	65	20	1,5	A9L65601	530,10
iPRD40 1P	TT, TN	40	15	1,4	A9L40100	115,70
iPRD40r 1P	TT, TN	40	15	1,4	A9L40101	137,10
iPRD40 1P+N	TT, TN-S	40	15	1,4	A9L40500	254,20
iPRD40r 1P+N	TT, TN-S	40	15	1,4	A9L40501	291,20
iPRD40 3P	TN-C	40	15	1,4	A9L40300	309,80
iPRD40 3P+N	TT, TN-S	40	15	1,4	A9L40600	364,00
iPRD40r 3P+N	TT, TN-S	40	15	1,4	A9L40601	412,40
iPRD20 1P+N	TT, TN-S	20	5	1,1	A9L20500	225,50
iPRD20r 1P+N	TT, TN-S	20	5	1,1	A9L20501	259,80
iPRD20 3P	TN-C	20	5	1,1	A9L20300	282,80
iPRD20 3P+N	TT, TN-S	20	5	1,1	A9L20600	344,10
iPRD20r 3P+N	TT, TN-S	20	5	1,1	A9L20601	385,40

Tip3

Kartuşlu tip AG parafudurlar, Tip 3 - D sınıfı - Sınıf III (hassas yüke yakın kullanım)

iPRD8 1P	TT, TN	8	2,5	1,1	A9L08100	98,50
iPRD8 1P+N	TT, TN-S	8	2,5	1,1	A9L08500	207,00
iPRD8r 1P+N	TT, TN-S	8	2,5	1,1	A9L08501	235,60
iPRD8 3P	TN-C	8	2,5	1,1	A9L08300	258,50
iPRD8 3P+N	TT, TN-S	8	2,5	1,1	A9L08600	368,30
iPRD8r 3P+N	TT, TN-S	8	2,5	1,1	A9L08601	412,40

Kartuşlu tip iPRD serisi AG parafudurları için kartuş

C 65-340	iPRD65 için	1,5	A9L16681	101,40
C 40-340	iPRD40 için	1,4	A9L16685	88,40
C 20-340	iPRD20 için	1,1	A9L16687	74,90
C 8-340	iPRD8 için	1,1	A9L16689	74,20
C nötr	iPRD için		A9L16691	97,10

iPF K Tip2 Parafudurlar

AG parafudurlar, Tip 2 - C sınıfı - Sınıf II (sayaç sonrası kullanım)

iPF 40 1P	TT, TN	40	15	1,4	A9L15686	78,80
iPF 40 1P+N	TT, TN-S	40	15	1,4	A9L15687	172,20
iPF 40 3P	TN-C	40	15	1,4	A9L15582	211,10
iPF 40 3P+N	TT, TN-S	40	15	1,4	A9L15688	243,60
iPF 20 1P	TT, TN	20	5	1,1	A9L15691	69,30
iPF 20 1P+N	TT, TN-S	20	5	1,1	A9L15692	152,30
iPF 20 3P	TN-C	20	5	1,1	A9L15597	192,20
iPF 20 3P+N	TT, TN-S	20	5	1,1	A9L15693	230,00

Not: - Sonunda "r" eki bulunan parafudurlar alarm kontaklıdır.

- Kullanacağınız parafudura ve panoda oluşabilecek maksimum kısa devre akımına (I_{sc}) göre koordine seçilen en uygun koruma kesicisini (Compact devre kesici veya minyatür devre kesici) öğrenmek için bakınız sayfa 16-17.



A9L16294



A9L16295



iQuick PRD kartuşlar

Tip	Topraklama Sistemi	I_{max} [kA] 8/20 us	I_n [kA] 8/20 us	Up (kV) 1,2/50 us	Referans	Fiyat (TL)
-----	--------------------	---------------------------	-----------------------	----------------------	----------	------------

Tip2

Sigorta korumalı kartuşlu tip AG parafudurları, Tip 2 - C sınıfı - Sınıf II (sayaç sonrası kullanım)

iQuick PRD40r 1P+N	TT, TN-S	40	20	1,5	A9L16292	384,30
iQuick PRD40r 3P+N	TT, TN-S	40	20	1,5	A9L16294	661,00
iQuick PRD20r 1P+N	TT, TN-S	20	5	1,5	A9L16295	354,50
iQuick PRD20r 3P+N	TT, TN-S	20	5	1,5	A9L16297	628,00

Sigorta korumalı kartuşlu tip iQuick PRD serisi AG parafudurları için kartuş

iQuick PRD40r	40	20	1,4	A9L16310	116,90
iQuick PRD20r	20	5	1,2	A9L16311	122,60
Nötr (tüm iQuick PRD'ler için)				A9L16313	133,20

Not: - iQuick PRD serisi parafudurlar, yanındaki sigorta koruması sayesinde panodaki yangın riskini ortadan kaldırır, enerji sürekliliği ve bakım kolaylığı sağlar.
- Sigorta değerleri $I_{cu} = 25$ kA, C eğrisi, $I_n = 40$ A (iQuick PRD40r için), $I_n = 25$ A (iQuick PRD20r için).

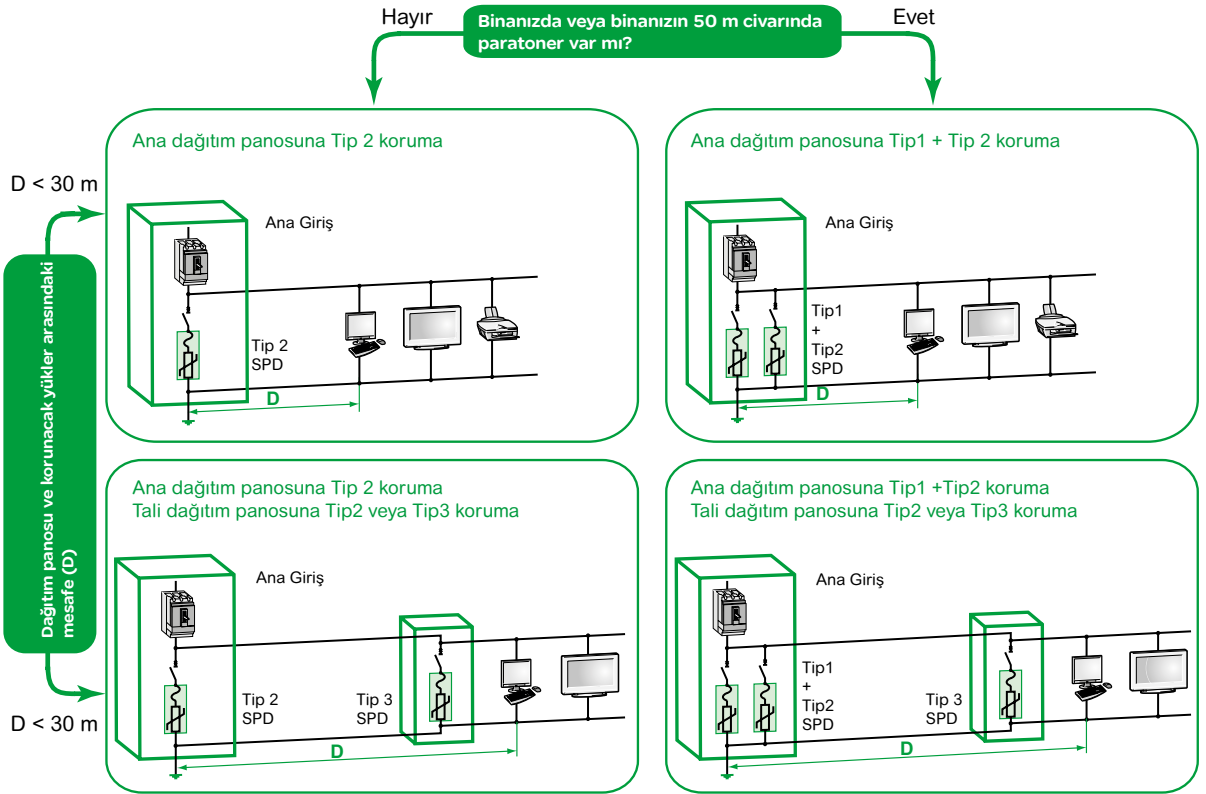

Parafudur bağlantısı

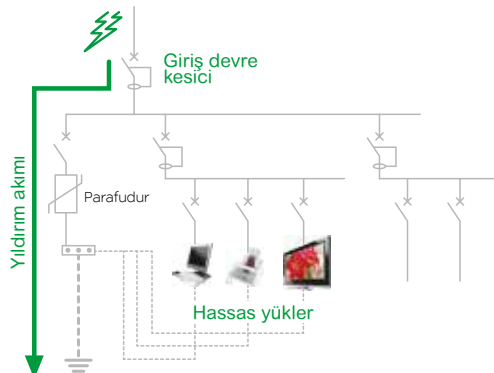

> Parafudur ve koruma kesicisi seçim tablosu

Tip 2 - Sınıf II - C sınıfı

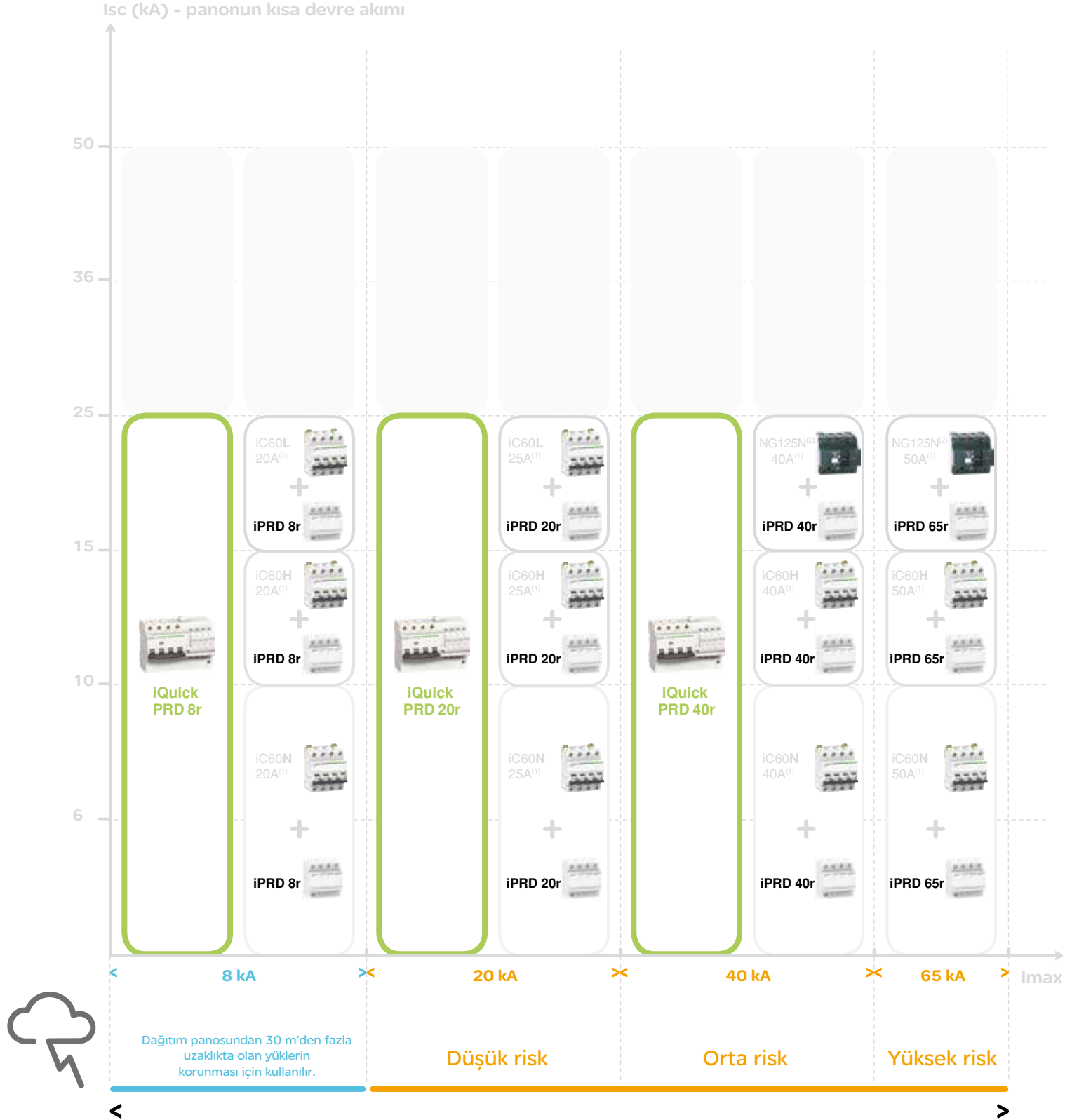

Tip 1 - Sınıf I - B sınıfı

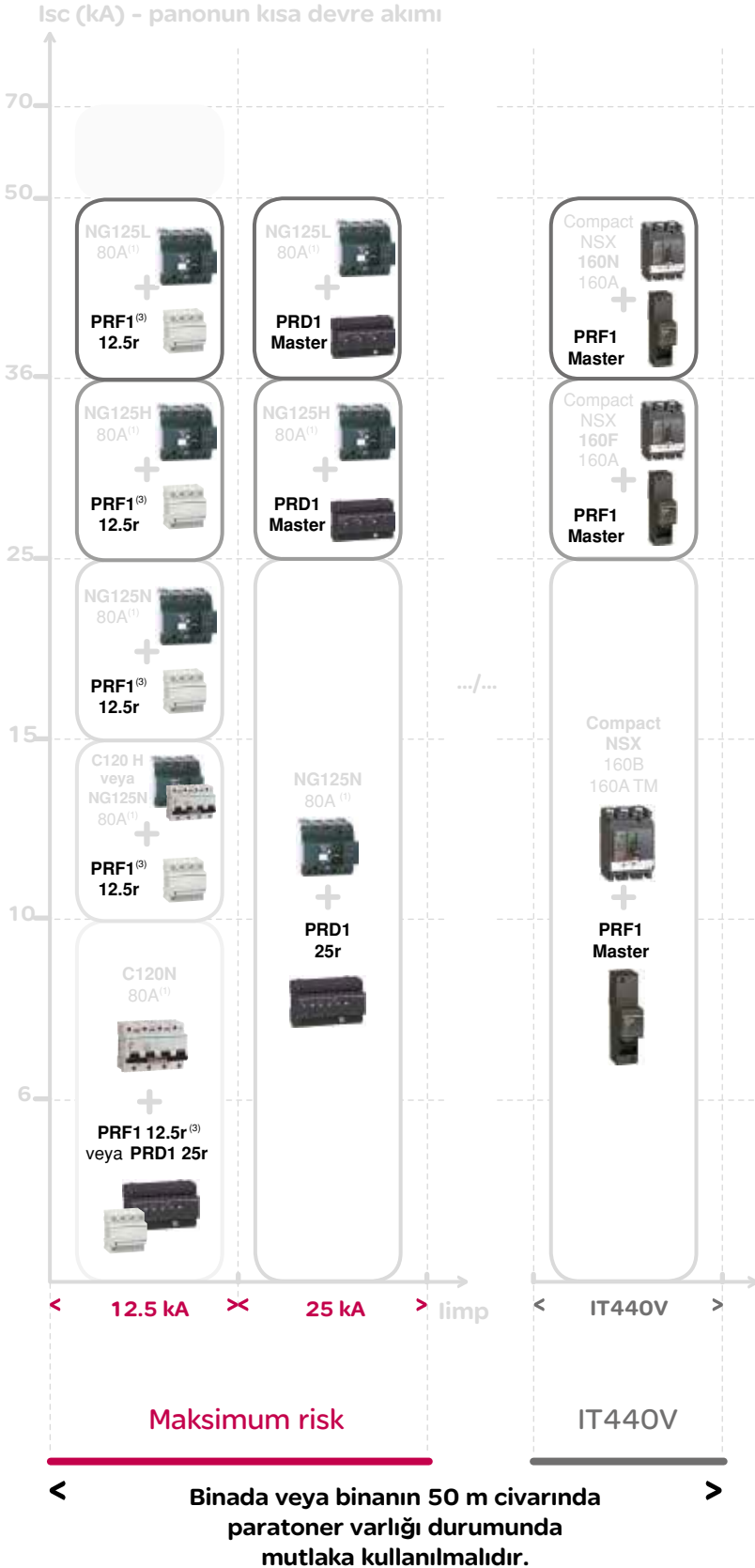

Entegre koruma kesicisiz



Entegre koruma kesicili



Lütfen Müşteri Destek Merkezi'ni arayınız. 444 30 30.

(1) Tüm devre kesiciler C eğrisi seçilmelidir.

(2) 1P & 2P için NG125L

(3) Sadece Sınıf II testlidir.

Not: NG125 devre kesicilerin fiyatları için lütfen Müşteri Destek Merkezi'ni arayınız. 444 30 30.

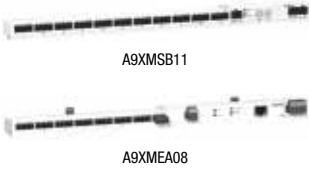

Referans	Açıklama (A)	Fiyat (TL)
Acti9 Smartlink		
A9XMSB11	Smartlink	1.027,00
Acti9 Smartlink IP		
A9XMEA08	Smartlink IP	1.192,30
Aksesuar		
A9C15924	iACT24 230 VAC	135,70
A9C15424	iATL24 230 VAC	135,70
A9A26897	iOF+SD24	95,30
A9N26899	OF+SD24	95,30
A9XCATM1	Test Amaçlı PC (USB) Smartlink Bağlantısı	289,80
A9XCAS06	6 kısa kablo:100 mm	102,70
A9XCAM06	6 orta kablo:160 mm	121,00
A9XCAL06	6 uzun kablo:870 mm	139,40
A9XCAU06	6 uzun kablo:870 mm	121,00
A9XC2412	12 5 PIM Konektör (Ti24)	88,10
A9XMFA04	Din Ray için montaj kiti	102,70
A9XM2B04	Multiclip 200 için montaj kiti	58,70
A9XMLA02	Multiclip 80 için kilit aksesuarı	22,10

Tek bir basit cihaz ile kontrol kablolarını kolayca bağlayın



Acti 9 - Kontrol ürünleri

Acti 9 - Reflex iC60N, iC60H entegre kontrol devre kesicileri

Life Is On

Schneider
Electric



A9C62416

Tip	In (A)	Referans	Fiyat (TL)	Min. Sip. Adedi
iC60N, 10 kA, C eğrisi Ti24 haberleşme modülü ile				
2 kutup	10	A9C62210	492,00	1
	16	A9C62216	492,00	1
	25	A9C62225	492,00	1
	40	A9C62240	703,40	1
3 kutup	10	A9C62310	683,60	1
	16	A9C62316	683,60	1
	25	A9C62325	683,60	1
	40	A9C62340	913,50	1
4 kutup	10	A9C62410	919,40	1
	16	A9C62416	919,40	1
	25	A9C62425	919,40	1
	40	A9C62440	1.310,90	1
iC60N, 10 kA, C eğrisi Standart tip (Ti24 modülsüz)				
2 kutup	10	A9C52210	489,30	1
	16	A9C52216	489,30	1
	25	A9C52225	489,30	1
	40	A9C52240	656,10	1
3 kutup	10	A9C52310	642,60	1
	16	A9C52316	642,60	1
	25	A9C52325	642,60	1
	40	A9C52340	868,40	1
4 kutup	10	A9C52410	882,00	1
	16	A9C52416	882,00	1
	25	A9C52425	882,00	1
	40	A9C52440	1.178,10	1
iC60H, 15 kA, C eğrisi Ti24 haberleşme modülü ile				
2 kutup	10	A9C65210	717,20	1
	16	A9C65216	717,20	1
	25	A9C65225	717,20	1
	40	A9C65240	956,60	1
3 kutup	10	A9C65310	947,10	1
	16	A9C65316	947,10	1
	25	A9C65325	947,10	1
	40	A9C65340	1.336,70	1
4 kutup	10	A9C65410	1.345,60	1
	16	A9C65416	1.345,60	1
	25	A9C65425	1.345,60	1
	40	A9C65440	1.908,90	1

Acti 9 - Kontrol ürünleri

Acti 9 - RCA uzaktan kapama modülleri
Acti 9 - ARA otomatik kapama modülleri

Life Is On

Schneider
Electric



A9C70124

Tip	Kutup	Referans	Fiyat (TL)
Acti 9- RCA Uzaktan Kapama Modülleri			
RCA Standart tip	1P/2P	A9C70112	554,40
RCA Standart tip	3P/4P	A9C70114	769,70
RCA Ti24 haberleşme modülü ile	1P/2P	A9C70122	636,30
RCA Ti24 haberleşme modülü ile	3P/4P	A9C70124	875,70
Acti 9- ARA Otomatik Kapama Modülleri			
ARA iC60	1P/2P	A9C70132	757,10
ARA iC60	3P/4P	A9C70134	1.130,90
ARA iID	2P	A9C70342	1.088,90
ARA iID	4P	A9C70344	1.270,50



A9C70134

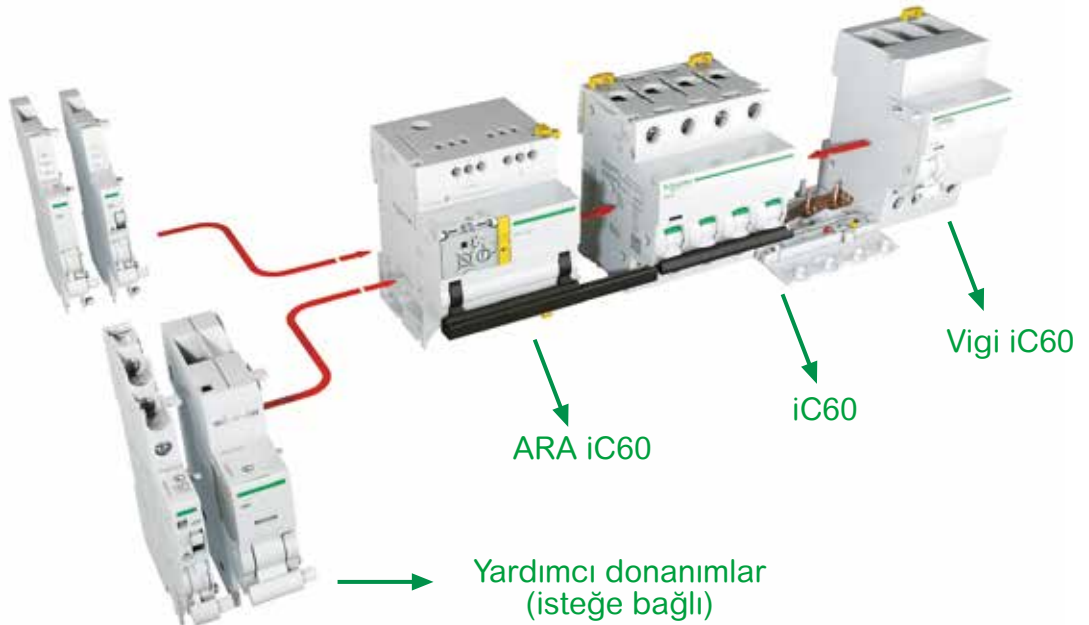

Not:

- ARA Otomatik Kapama Modülleri ve RCA Uzaktan Kapama Modülleri, iC60 minyatür devre kesiciler ve Vigi kaçak akım koruma modülleri ile birlikte kullanılır.
- Cihazın sol tarafına maksimum 2 adete kadar yardımcı donanım ilave edilebilir.
- Yardımcı donanımların seçimi için lütfen 444 30 30 Müşteri Destek Merkezi'ni arayınız.

Acti 9 - Kontrol ürünleri

Darbe akım anahtarları, sessiz kontaktörler

Life Is On

Schneider
Electric



A9C30811

Tip	In(A)	V AC	V DC	Referans	Fiyat (TL)	Minimum sip. adedi
-----	-------	------	------	----------	------------	--------------------

iTL - Darbe akım anahtarları: Aydınlatma devrelerinin birden fazla butonla kumandası için

1 kutup	16	230..240	110	A9C30811	54,60	12
		24	12	A9C30111	103,20	12
		48	24	A9C30211	109,30	12
2 kutup	16	230..240	110	A9C30831	73,40	12
		24	12	A9C30112	138,90	12
		48	24	A9C30212	153,40	12
3 kutup	16	230..240	110	A9C30831 + A9C32836	<i>bkz. ürün fiyatları</i>	12
		32	110	A9C30811 + A9C32816	<i>bkz. ürün fiyatları</i>	12
4 kutup	16	230..240	110	A9C30831 + 2 x A9C32836	<i>bkz. ürün fiyatları</i>	12
		32	110	A9C30814	188,40	12
4 kutup	32	230..240	110	A9C30831 + 3 x A9C32836	<i>bkz. ürün fiyatları</i>	12

iTLI - Enversör darbe akım anahtarları

1 kutup (1NA + 1NK)	16	230..240	110	A9C30815	80,90	12
		24	12	A9C30115	145,40	12
		48	24	A9C30215	146,50	12

iETL - Genişleme kontak blokları, iTL ve iTLI için

1 kutup	32	230..240	110	A9C32836	86,70	12
2 kutup	16	230..240	110	A9C32816	97,10	12

Yardımcı donanımlar

iATLs	gösterge yardımcı kontak			A9C15405	69,40	12
iATLc+s	merkezi kontrol ve yardımcı kontak			A9C15409	132,90	12
iATLz	ışıklı butonlar ile kontrol (her 3mA için 1 adet)			A9C15413	56,80	12
iATEt	zaman gecikmesi			A9C15419	277,00	12



A9C20731

Tip	İşletme akımı	Kontak	Kumanda gerilimi (V AC)	Referans	Fiyat (TL)	Minimum sip. adedi
-----	---------------	--------	-------------------------	----------	------------	--------------------

iCT - Sessiz kontaktörler (AC1 sınıfı)

1 kutup	16	1NA	230..240	A9C22711	46,60	12
	25	1NA	230..240	A9C20731	51,50	12
2 kutup	16	2NA	230..240	A9C22712	64,60	12
	16	1NA + 1NK	230..240	A9C22715	69,40	12
	25	2NA	230..240	A9C20732	71,20	12
	25	2NK	230..240	A9C20736	71,20	12
	40	2NA	220..240	A9C20842	144,50	6
2 kutup (manuel kontrollü)	63	2NA	220..240	A9C20862	221,40	12
	25	2NA	230..240	A9C21732	78,30	12
3 kutup	16	3NA	220..240	A9C22813	75,50	6
	25	3NA	220..240	A9C20833	86,70	6
	40	3NA	220..240	A9C20843	168,60	4
	63	3NA	220..240	A9C20863	258,50	12
4 kutup	25	4NA	220..240	A9C20834	88,10	6
	25	2NA + 2NK	220..240	A9C20838	94,10	12
	40	4NA	220..240	A9C20844	180,90	4
	40	4NK	220..240	A9C20847	180,90	12
	63	4NA	220..240	A9C20864	276,70	12
	63	4NK	220..240	A9C20867	276,70	12
	63	2NA + 2NK	220..240	A9C20868	276,70	12
63	3NA + 1NK	220..240	A9C20869	263,40	12	



A9E18032



A9E18325



A9S60120



A9E18073

Tip	Kontak	Renk	Gerilim	Referans	Fiyat (TL)	Minimum sip. adedi
-----	--------	------	---------	----------	------------	--------------------

iPB - Butonlar

Tekli	1 NK	Gri	-	A9E18030	36,80	12
	1 NK	Kırmızı	-	A9E18031	36,80	12
	1 NA	Gri	-	A9E18032	38,60	12
Çiftli	1 NA + 1NK	Gri	-	A9E18033	50,20	12
	1 NA / 1NK	Yeşil / Kırmızı	-	A9E18034	54,60	12
Tekli + ışıklı	1 NA / 1NA	Gri / Gri	-	A9E18035	54,60	12
	1NA	Gri + yeşil ışık	110..230 V AC	A9E18036	60,00	12
	1 NK	Gri + kırmızı ışık	110..230 V AC	A9E18037	60,00	12
	1 NA	Gri + yeşil ışık	12..48 V AC/DC	A9E18038	60,00	12
	1 NK	Gri + kırmızı ışık	12..48 V AC/DC	A9E18039	60,00	12

iIL - Sinyal lambaları

Tekli		Kırmızı		A9E18320	24,30	12
		Yeşil		A9E18321	24,30	12
		Sarı		A9E18324	24,30	12
Çiftli		Yeşil / Kırmızı		A9E18325	40,80	12
	Flaşlı (0,5 sn frekanslı)	Kırmızı		A9E18326	209,00	12
	Trifaze gerilim varlığı (230..400 V AC)	Kırmızı		A9E18327	119,00	12

iSW anahtarlar, iSSW seçici anahtarlar

		In (A)			
iSW	1 kutup	20	A9S60120	27,40	12
		32	A9S60132	27,00	12
	2 kutup	20	A9S60220	47,00	6
		32	A9S60232	50,80	6
	3 kutup	20	A9S60320	73,20	4
		32	A9S60332	79,20	4
4 kutup	20	A9S60420	104,20	3	
	32	A9S60432	107,20	3	
iSSW (0 - I)	1 enversör	20	A9E18070	52,20	12
	2 enversör	20	A9E18071	99,10	6
	1NA + 1NK	20	A9E18072	56,70	12
iSSW (0 - I - II)	1 enversör	20	A9E18073	67,20	12
	2 enversör	20	A9E18074	127,30	6



15336

Tanım	Kontakt	Kanal Sayısı	Rezerv Süresi	Referans	Fiyat (TL)	Minimum sip. adedi
-------	---------	--------------	---------------	----------	------------	--------------------

IH programlı elektromekanik zaman saatleri (dağıtım, aydınlatma ve ısıtma devrelerinin zamana bağlı kumandası için)

IH 24 saat, 18 mm	ON/OFF	1	-	15335	109,00	1
IH 24 saat, 18 mm	ON/OFF	1	100 saat	15336	117,00	1
IH 7 gün, 18 mm	ON/OFF	1	100 saat	15331	208,00	1
IH 24 saat, 54 mm	Enversör	1	150 saat	CCT15365	145,00	1
IH 7 gün, 54 mm	Enversör	1	150 saat	CCT15367	214,00	1
IH 24 saat / 7 gün, 54 mm	Enversör	1 + 1	150 saat	15366	261,00	1

IHP programlı dijital zaman saatleri

IHP 7 gün, 18 mm	ON/OFF	1	3 yıl	CCT15854	266,00	1
IHP+ 7 gün, 45 mm (1)	ON/OFF	1	6 yıl	CCT15721	368,00	1
IHP+ 7 gün, 45 mm (1)	ON/OFF	2	6 yıl	CCT15723	399,00	1

Bilgisayar için USB bağlantısı

CCT15860

416,00

1

(1) Programlanabilir data anahtarı ile birlikte teslim edilmektedir.

IC astronomik dijital zaman saati*

IC Astro, 7 gün, 45 mm	ON/OFF	1	6 yıl	CCT15224	514,00	1
IC Astro, 7 gün, 45 mm	ON/OFF	2	6 yıl	CCT15244	764,00	1

* Bulduğunuz coğrafi konuma göre hesapladığı güneş doğuş ve batış saatlerini kullanarak programlama imkânı sunar. Isıtma, yol ve bahçe aydınlatmaları gibi sistemlerde kullanılır.



15223

Fotosel

2 - 200 lux eşik ayarlı, 10 A				CCT15284	255,00	1
-------------------------------	--	--	--	----------	--------	---

Hareket dedektörü

Elektromekanik 1-7 dk. ayarlı, 16 A kontak çıkışı				15363	95,00	1
---	--	--	--	-------	-------	---

Ray tipi modüler priz

	Bağlantı	In (A)			
Topraklı priz	2P+E	45 mm	16	A9A15310	33,90
Topraklı priz ışıklı	2P+E	45 mm	16	A9A15035	40,70



CCT15284



15363





EZ9F23116



EZ9F24116



EZ9F43216



EZ9F43316



EZ9F43416

Tip	In (A)	Referans	Fiyat (TL)	Min. Sip. Adedi
Easy9 3kA B eğrisi				
1 kutup	6	EZ9F23106	8,00	12
	10	EZ9F23110	6,40	12
	16	EZ9F23116	6,30	12
	20	EZ9F23120	6,40	12
	25	EZ9F23125	6,40	12
	32	EZ9F23132	8,40	12
	40	EZ9F23140	9,90	12
Easy9 3kA C eğrisi				
1 kutup	2	EZ9F43102	11,90	12
	4	EZ9F43104	11,90	12
	6	EZ9F43106	8,00	12
	10	EZ9F43110	6,40	12
	16	EZ9F43116	6,30	12
	20	EZ9F43120	6,40	12
	25	EZ9F43125	6,40	12
	32	EZ9F43132	8,40	12
	40	EZ9F43140	9,90	12
	50	EZ9F43150	13,20	12
63	EZ9F43163	15,00	12	
2 kutup	6	EZ9F43206	26,80	6
	10	EZ9F43210	26,80	6
	16	EZ9F43216	26,80	6
	20	EZ9F43220	26,80	6
	25	EZ9F43225	26,80	6
	32	EZ9F43232	27,70	6
	40	EZ9F43240	28,70	6
	50	EZ9F43250	37,90	6
63	EZ9F43263	41,40	6	
3 kutup	6	EZ9F43306	35,00	4
	10	EZ9F43310	32,20	4
	16	EZ9F43316	32,20	4
	20	EZ9F43320	32,20	4
	25	EZ9F43325	32,20	4
	32	EZ9F43332	36,40	4
	40	EZ9F43340	40,30	4
	50	EZ9F43350	47,10	4
63	EZ9F43363	51,10	4	
4 kutup	6	EZ9F43406	47,40	3
	10	EZ9F43410	44,40	3
	16	EZ9F43416	44,40	3
	20	EZ9F43420	44,40	3
	25	EZ9F43425	44,40	3
	32	EZ9F43432	46,00	3
	40	EZ9F43440	50,10	3
	50	EZ9F43450	66,30	3
63	EZ9F43463	70,50	3	



EZ9F26116



EZ9F56116



EZ9F56216



EZ9F56316



EZ9F56416



EZ9R33225



EZ9L33720

Tip	In (A)	Referans	Fiyat (TL)	Min. Sip. Adedi
-----	--------	----------	------------	-----------------

Easy9 6kA B eğrisi

1 kutup	6	EZ9F26106	9,20	12
	10	EZ9F26110	8,50	12
	16	EZ9F26116	8,50	12
	20	EZ9F26120	8,50	12
	25	EZ9F26125	8,50	12
	32	EZ9F26132	9,80	12
	40	EZ9F26140	12,20	12

Easy9 6kA C eğrisi

1 kutup	6	EZ9F56106	9,20	12
	10	EZ9F56110	8,50	12
	16	EZ9F56116	8,50	12
	20	EZ9F56120	8,50	12
	25	EZ9F56125	8,50	12
	32	EZ9F56132	9,80	12
	40	EZ9F56140	12,20	12

2 kutup	6	EZ9F56206	31,80	6
	10	EZ9F56210	31,80	6
	16	EZ9F56216	31,80	6
	20	EZ9F56220	31,80	6
	25	EZ9F56225	31,80	6
	32	EZ9F56232	31,80	6
	40	EZ9F56240	37,00	6

3 kutup	6	EZ9F56306	45,30	4
	10	EZ9F56310	44,70	4
	16	EZ9F56316	44,70	4
	20	EZ9F56320	44,70	4
	25	EZ9F56325	44,70	4
	32	EZ9F56332	45,90	4
	40	EZ9F56340	50,60	4

4 kutup	6	EZ9F56406	58,20	3
	10	EZ9F56410	56,60	3
	16	EZ9F56416	56,60	3
	20	EZ9F56420	56,60	3
	25	EZ9F56425	56,60	3
	32	EZ9F56432	58,30	3
	40	EZ9F56440	65,60	3

Easy9 kaçak akım koruma röleleri

2 kutup 30 mA	25	EZ9R33225	62,70	1
	40	EZ9R33240	65,10	1
	63	EZ9R33263	81,10	1
2 kutup 300 mA	40	EZ9R63240	59,30	1
	63	EZ9R63263	73,80	1
4 kutup 30 mA	25	EZ9R33425	83,70	1
	40	EZ9R33440	86,30	1
	63	EZ9R33463	100,30	1
4 kutup 300 mA	25	EZ9R63425	73,80	1
	40	EZ9R63440	77,60	1
	63	EZ9R63463	87,50	1

Tip	Imax (kA)	Referans	Fiyat (TL)	Min. Sip. Adedi
-----	-----------	----------	------------	-----------------

Easy9 Parafudurlar

1P+N	20	EZ9L33620	138,00	1
3P+N	20	EZ9L33720	197,30	1
3P	20	EZ9L33345	177,90	1
3P+N	45	EZ9L33745	206,70	1

Mini Pragma

Modüler sigorta kutuları

Halogen free - IP40

Life Is On

Schneider
Electric

Tanım	Boyutlar (mm) G x Y x D	Referans	Fiyat (TL)	Minimum sip. adedi	Koli adedi
-------	----------------------------	----------	---------------	-----------------------	---------------

Sıvaüstü sigorta kutuları, halogen free (HF)

Dumanlı şeffaf kapaklı

4 otomatik sigorta kapasiteli	124x198x95	MIP10104T	19,40	1	20
6 otomatik sigorta kapasiteli	160x198x95	MIP10106T	21,20	1	18
8 otomatik sigorta kapasiteli	196x228x102	MIP10108T	23,50	1	10
12 otomatik sigorta kapasiteli	268x228x102	MIP10112T	32,10	1	8
18 otomatik sigorta kapasiteli	376x228x102	MIP10118T	44,60	1	5
24 otomatik sigorta kapasiteli, 2 sıralı	268x353x102	MIP10212T	61,90	1	5
36 otomatik sigorta kapasiteli, 3 sıralı	268x478x102	MIP10312T	81,10	1	4

Beyaz opak kapaklı

4 otomatik sigorta kapasiteli	124x198x95	MIP10104	19,40	1	20
6 otomatik sigorta kapasiteli	160x198x95	MIP10106	21,20	1	18
8 otomatik sigorta kapasiteli	196x228x102	MIP10108	23,50	1	10
12 otomatik sigorta kapasiteli	268x228x102	MIP10112	32,10	1	8
18 otomatik sigorta kapasiteli	376x228x102	MIP10118	44,60	1	5
24 otomatik sigorta kapasiteli, 2 sıralı	268x353x102	MIP10212	61,90	1	5
36 otomatik sigorta kapasiteli, 3 sıralı	268x478x102	MIP10312	81,10	1	4

Sıvaaltı sigorta kutuları, halogen free (HF)

Dumanlı şeffaf kapaklı

4 otomatik sigorta kapasiteli	150 x 252 x 97	MIP20104T	19,40	1	15
6 otomatik sigorta kapasiteli	186 x 252 x 97	MIP20106T	21,20	1	12
8 otomatik sigorta kapasiteli	222 x 252 x 97	MIP20108T	23,50	1	10
12 otomatik sigorta kapasiteli	294 x 252 x 97	MIP20112T	32,10	1	8
18 otomatik sigorta kapasiteli	402 x 252 x 99	MIP20118T	44,60	1	5
24 otomatik sigorta kapasiteli, 2 sıralı	294 x 377 x 98	MIP20212T	61,90	1	5
36 otomatik sigorta kapasiteli, 3 sıralı	294 x 502 x 98	MIP20312T	81,10	1	4

Beyaz opak kapaklı

4 otomatik sigorta kapasiteli	150 x 252 x 97	MIP20104	19,40	1	15
6 otomatik sigorta kapasiteli	186 x 252 x 97	MIP20106	21,20	1	12
8 otomatik sigorta kapasiteli	222 x 252 x 97	MIP20108	23,50	1	10
12 otomatik sigorta kapasiteli	294 x 252 x 97	MIP20112	32,10	1	8
18 otomatik sigorta kapasiteli	402 x 252 x 99	MIP20118	44,60	1	5
24 otomatik sigorta kapasiteli, 2 sıralı	294 x 377 x 98	MIP20212	61,90	1	5
36 otomatik sigorta kapasiteli, 3 sıralı	294 x 502 x 98	MIP20312	81,10	1	4

Aksesuarlar

Acil durum lambası		MIP99050	40,80	1	
Terminal blok desteği (2li paket) - kesilebilir	18 modül	MIP99036	10,50	1	
Terminal bloğu	4 delikli	MIP99037	7,70	1	
	8 delikli	MIP99038	7,70	1	
	16 delikli	MIP99039	13,10	1	
	20 delikli	MIP99040	13,60	1	
Toprak terminal bloğu	15 delikli	13409	27,70	1	
	24 delikli	13410	33,60	1	
Terminal bloğu yalıtkan kapaklı (1 kırmızı +1 mavi)	7 delikli	OPL13411	23,20	1	
Bölünebilir boşluk kapakları (10'lu paket)	5 modül	13387	7,90	1	
Alçıpan duvar sıvaaltı montaj kiti		MIP99047	11,60	1	
Kilit		MIP99046	62,90	1	
Sembol plakası	standart	13735	18,60	1	
	özel	13736	21,80	1	

Micro Pragma

2 modül, (1+1) sigorta kutusu	51 x 130 x 60	10205	6,10	1	
-------------------------------	---------------	-------	------	---	--

Not: Bu sayfadaki sigorta kutuları tek referans sistemine göre seçilir, arka taban ve ön yüz beraber teslim edilir.



MIP99050



MIP99037



13409



13411



10205

Easy9

Sigorta kutuları ve aksesuarları

Halogen free - IP40

Life Is On

Schneider
Electric

Tanım	Boyutlar (mm) G x Y x D	Referans	Fiyat (TL)	Minimum sip. adedi	Koli adedi
-------	----------------------------	----------	---------------	-----------------------	---------------

Sıvaüstü dağıtım kutuları, halogen free (HF)

Şeffaf kapaklı

8 otomatik sigorta kapasiteli	196x228x102	EZ9E108S0S	13,40	1	10
12 otomatik sigorta kapasiteli	268x228x102	EZ9E112S0S	18,00	1	8
18 otomatik sigorta kapasiteli	376x228x102	EZ9E118S0S	30,60	1	5
24 otomatik sigorta kapasiteli, 2 sıralı	268x353x102	EZ9E212S0S	35,90	1	5
36 otomatik sigorta kapasiteli, 3 sıralı	268x478x102	EZ9E312S0S	46,60	1	4

Beyaz opak kapaklı

8 otomatik sigorta kapasiteli	196x228x102	EZ9E108P0S	13,40	1	10
12 otomatik sigorta kapasiteli	268x228x102	EZ9E112P0S	18,00	1	8
18 otomatik sigorta kapasiteli	376x228x102	EZ9E118P0S	30,60	1	5
24 otomatik sigorta kapasiteli, 2 sıralı	268x353x102	EZ9E212P0S	35,90	1	5
36 otomatik sigorta kapasiteli, 3 sıralı	268x478x102	EZ9E312P0S	46,60	1	4

Sıvaaltı dağıtım kutuları, halogen free (HF)

Şeffaf kapaklı

8 otomatik sigorta kapasiteli	222 x 252 x 97	EZ9E108S0F	13,40	1	10
12 otomatik sigorta kapasiteli	294 x 252 x 97	EZ9E112S0F	18,00	1	8
18 otomatik sigorta kapasiteli	402 x 252 x 99	EZ9E118S0F	30,60	1	5
24 otomatik sigorta kapasiteli, 2 sıralı	294 x 377 x 98	EZ9E212S0F	35,90	1	5
36 otomatik sigorta kapasiteli, 3 sıralı	294 x 502 x 98	EZ9E312S0F	46,60	1	4

Beyaz opak kapaklı

8 otomatik sigorta kapasiteli	222 x 252 x 97	EZ9E108P0F	13,40	1	10
12 otomatik sigorta kapasiteli	294 x 252 x 97	EZ9E112P0F	18,00	1	8
18 otomatik sigorta kapasiteli	402 x 252 x 99	EZ9E118P0F	30,60	1	5
24 otomatik sigorta kapasiteli, 2 sıralı	294 x 377 x 98	EZ9E212P0F	35,90	1	5
36 otomatik sigorta kapasiteli, 3 sıralı	294 x 502 x 98	EZ9E312P0F	46,60	1	4

Aksesuarlar

8 modüllü sigorta kutuları için 1 terminal bloğu	8 delikli	EZ9ETB01	1,90	1	
12 modüllü sigorta kutuları için 1 terminal bloğu	8 delikli	EZ9ETB02	2,30	1	
18 modüllü sigorta kutuları için 1 terminal bloğu	17 delikli	EZ9ETB03	3,30	1	
24 modüllü sigorta kutuları için 1 terminal bloğu	17 delikli	EZ9ETB04	3,60	1	
36 modüllü sigorta kutuları için 1 terminal bloğu	22 delikli	EZ9ETB05	4,60	1	
8 modüllü sigorta kutuları için 2 terminal bloğu	8 delikli	EZ9ETB06	3,20	1	
12 modüllü sigorta kutuları için 2 terminal bloğu	8 delikli	EZ9ETB07	3,80	1	
18 modüllü sigorta kutuları için 2 terminal bloğu	17 delikli	EZ9ETB08	5,90	1	



Pragma

Modüler dağıtım kutuları ve aksesuarları

Halogen free - IP40

Life Is On

Schneider
Electric

Tanım	Nominal Akım In	Referans	Fiyat (TL)	Minimum sip. adedi
-------	-----------------	----------	------------	--------------------

Sıva üstü dağıtım kutuları, halogen free (HF)

Gövde

13 otomatik sigorta kapasiteli (1 sıra, 13 modül)	63 A	PRA20113	188,30	1
26 otomatik sigorta kapasiteli (2 sıra, 13 modül)	63 A	PRA20213	217,00	1
39 otomatik sigorta kapasiteli (3 sıra, 13 modül)	90 A	PRA20313	284,00	1
52 otomatik sigorta kapasiteli (4 sıra, 13 modül)	90 A	PRA20413	315,90	1
18 otomatik sigorta kapasiteli (1 sıra, 18 modül)	90 A	PRA20118	236,10	1
36 otomatik sigorta kapasiteli (2 sıra, 18 modül)	90 A	PRA20218	293,50	1
54 otomatik sigorta kapasiteli (3 sıra, 18 modül)	125 A	PRA20318	319,00	1
72 otomatik sigorta kapasiteli (4 sıra, 18 modül)	125 A	PRA20418	625,30	1
24 otomatik sigorta kapasiteli (1 sıra, 24 modül)	125 A	PRA20124	612,50	1
48 otomatik sigorta kapasiteli (2 sıra, 24 modül)	125 A	PRA20224	740,10	1
72 otomatik sigorta kapasiteli (3 sıra, 24 modül)	160 A	PRA20324	864,50	1
96 otomatik sigorta kapasiteli (4 sıra, 24 modül)	160 A	PRA20424	1.027,20	1
120 otomatik sigorta kapasiteli (5 sıra, 24 modül)	160 A	PRA20524	1.145,30	1
144 otomatik sigorta kapasiteli (6 sıra, 24 modül)	160 A	PRA20624	1.241,00	1

Sıva altı dağıtım kutuları, halogen free (HF)

Gövde

13 otomatik sigorta kapasiteli (1 sıra, 13 modül)	63 A	PRA25113	223,30	1
26 otomatik sigorta kapasiteli (2 sıra, 13 modül)	63 A	PRA25213	255,20	1
39 otomatik sigorta kapasiteli (3 sıra, 13 modül)	90 A	PRA25313	335,00	1
52 otomatik sigorta kapasiteli (4 sıra, 13 modül)	90 A	PRA25413	449,80	1
18 otomatik sigorta kapasiteli (1 sıra, 18 modül)	90 A	PRA25118	287,10	1
36 otomatik sigorta kapasiteli (2 sıra, 18 modül)	90 A	PRA25218	341,40	1
54 otomatik sigorta kapasiteli (3 sıra, 18 modül)	125 A	PRA25318	389,20	1
72 otomatik sigorta kapasiteli (4 sıra, 18 modül)	125 A	PRA25418	625,30	1
24 otomatik sigorta kapasiteli (1 sıra, 24 modül)	125 A	PRA25124	612,50	1
48 otomatik sigorta kapasiteli (2 sıra, 24 modül)	125 A	PRA25224	740,10	1
72 otomatik sigorta kapasiteli (3 sıra, 24 modül)	160 A	PRA25324	864,50	1
96 otomatik sigorta kapasiteli (4 sıra, 24 modül)	160 A	PRA25424	1.027,20	1
120 otomatik sigorta kapasiteli (5 sıra, 24 modül)	160 A	PRA25524	1.145,30	1
144 otomatik sigorta kapasiteli (6 sıra, 24 modül)	160 A	PRA25624	1.241,00	1

Tanım	Referans	Fiyat (TL)	Referans	Fiyat (TL)	Minimum sip. adedi
-------	----------	------------	----------	------------	--------------------

Kapak

Boyutlar	Opak Kapak	Şeffaf Kapak			
13 otomatik sigorta kapasiteli (1 sıra, 13 modül)	PRA16113	54,30	PRA15113	70,20	1
26 otomatik sigorta kapasiteli (2 sıra, 13 modül)	PRA16213	86,20	PRA15213	114,90	1
39 otomatik sigorta kapasiteli (3 sıra, 13 modül)	PRA16313	95,70	PRA15313	86,20	1
52 otomatik sigorta kapasiteli (4 sıra, 13 modül)	PRA16413	121,30	PRA15413	121,30	1
18 otomatik sigorta kapasiteli (1 sıra, 18 modül)	PRA16118	60,70	PRA15118	79,80	1
36 otomatik sigorta kapasiteli (2 sıra, 18 modül)	PRA16218	95,70	PRA15218	79,80	1
54 otomatik sigorta kapasiteli (3 sıra, 18 modül)	PRA16318	108,50	PRA15318	86,20	1
72 otomatik sigorta kapasiteli (4 sıra, 18 modül)	PRA16418	127,60	PRA15418	143,60	1
24 otomatik sigorta kapasiteli (1 sıra, 24 modül)	PRA16124	201,00	PRA15124	386,00	1
48 otomatik sigorta kapasiteli (2 sıra, 24 modül)	PRA16224	603,00	PRA15224	437,10	1
72 otomatik sigorta kapasiteli (3 sıra, 24 modül)	PRA16324	328,60	PRA15324	513,60	1
96 otomatik sigorta kapasiteli (4 sıra, 24 modül)	PRA16424	360,50	PRA15424	583,80	1
120 otomatik sigorta kapasiteli (5 sıra, 24 modül)	PRA16524	414,70	PRA15524	660,40	1
144 otomatik sigorta kapasiteli (6 sıra, 24 modül)	PRA16624	453,00	PRA15624	727,40	1

* Arayüz ve aksesuarlar için 444 30 30 Müşteri Destek Merkezi ile iletişime geçiniz.



90 x180



130x200



220x300

Boş kombinasyon kutuları

IP67

Boyut (mm)	Referans	Fiyat (TL)	Min. Sip. Adedi
130x220	3477-754-0600	30,90	1
220x300	3477-755-0600	46,50	1

IP 67, halojensiz

Boyut (mm)	Referans	Fiyat (TL)	Min. Sip. Adedi
130x220	3477-754-0062	33,80	1
220x300	3477-755-0062	53,50	1

IP 54

Boyut (mm)	Referans	Fiyat (TL)	Min. Sip. Adedi
130x220	3477-757-0600	21,00	1
220x300	3477-758-0600	37,80	1

IP 55

Boyut (mm)	Referans	Fiyat (TL)	Min. Sip. Adedi
130x220	3475-748-0600	27,70	1
220x300	3475-753-0600-03	125,00	1

Not: - Montajlı kombinasyon kutuları için lütfen 444 30 30 Müşteri Destek Merkezi'ni arayınız.
- Nötr bara ve conta aksesuarları sadece IP67 ürünlerde bulunur.

Sanayi tipi fiş-prizler

Kauçuk fiş-priz serisi



Kauçuk üçlü grup priz

3201-301-0000
1x16A düz fiş3201-367-0900
1x16A pano prizi

Açıklama	Bağlantı tipi	Referans	Fiyat (TL)	Minimum sip. adedi
1x16A, monofaze, 2P + T, IP44				
Priz grubu	Kauçuk uzatma prizi	3201-360-0300	9,40	40
	Kauçuk duvar prizi	3201-362-0300	12,40	30
	Kauçuk üçlü grup priz	3201-366-0301	21,30	12
	Makina prizi	3201-364-0900	11,60	30
	Pano prizi	3201-367-0900	6,70	100
	Duvar prizi Q70 gövdeli	3201-362-0361	20,70	16
Fiş grubu	Kauçuk düz fiş (IP54)	3201-301-0300	6,50	60
	Kauçuk eğik fiş (IP54)	3201-302-0300	8,00	45

Ark kaynak makina bağlantı elemanları

Boyut (mm)	Tipi	Bağlantı tipi	Referans	Fiyat (TL)	Minimum sip. adedi
200A, 16-50 mm	Düz fiş	Kablolu	3273-301-0365	26,00	20
	Trafo prizi	Kablolu	3273-368-0365	34,80	20
	Uzatma prizi	Kablolu	3273-360-0365	27,00	20
400A, 50-95 mm	Düz fiş	Kablolu	3274-301-0366	23,50	20
	Trafo prizi	Kablolu	3274-368-0366	36,20	20
	Uzatma prizi	Kablolu	3274-360-0366	25,50	20



PKF 16M723
3x16A uzatma prizi,
IP67 vidalı bağlantı



PKY16F723
3x16A eğik makina prizi,
IP67 hızlı bağlantı



PKF16M423
3x16A uzatma prizi,
IP67 vidalı bağlantı



PKX16M423
3x16A düz fiş,
IP44 hızlı bağlantı



PKE16M734
4x16A düz fiş,
IP67 vidalı bağlantı



PKF16W434
4x16A duvar prizi,
IP44 vidalı bağlantı



PKX16M434
4x16A düz fiş,
IP44 hızlı bağlantı

Açıklama	Referans	Fiyat (TL)	Minimum sip. adedi
----------	----------	------------	--------------------

**3x16A,monofaze, 2P + T, IP67
Vidalı bağlantı**

Priz grubu	Uzatma prizi	PKF16M723	18,60	10
	Eğik makina prizi	PKF16F723	17,50	10
	Düz makina prizi	PKF16G723	17,50	10
Fiş grubu	Düvar prizi	PKF16W723	28,00	10
	Düz fiş	PKE16M723	13,20	10

Hızlı bağlantı

Priz grubu	Uzatma prizi	PKY16M723	20,50	10
	Eğik makina prizi	PKY16F723	19,30	10
	Düz makina prizi	PKY16G723	19,30	10
Fiş grubu	Düz fiş	PKX16M723	15,20	10

**3x16A,monofaze, 2P + T, IP44
Vidalı bağlantı**

Priz grubu	Uzatma prizi	PKF16M423	13,60	10
	Eğik makina prizi	PKF16F423	12,00	10
	Düz makina prizi	PKF16G423	12,00	10
Fiş grubu	Düvar prizi	PKF16W423	19,40	8
	Düz fiş	PKE16M423	9,90	10

Hızlı bağlantı

Priz grubu	Uzatma prizi	PKY16M423	15,20	10
	Eğik makina prizi	PKY16F423	13,40	10
	Düz makina prizi	PKY16G423	13,40	10
Fiş grubu	Düvar prizi	PKY16W423	22,40	8
	Düz fiş	PKX16M423	11,30	10

Sistem Adaptörleri

3x16A CEE17 / 2P+T Schuko Adaptör	PKZA203	45,30	10
-----------------------------------	---------	-------	----

**4x16A,trifaze, 3P + T, IP67
Vidalı bağlantı**

Priz grubu	Uzatma prizi	PKF16M734	25,30	10
	Eğik makina prizi	PKF16F734	21,40	10
	Düz makina prizi	PKF16G734	21,40	10
	Düvar prizi	PKF16W734	31,00	10
Fiş grubu	Düz fiş	PKE16M734	16,10	10

Hızlı bağlantı

Priz grubu	Uzatma prizi	PKY16M734	25,30	10
	Eğik makina prizi	PKY16F734	23,50	10
	Düz makina prizi	PKY16G734	23,50	10
Fiş grubu	Düz fiş	PKX16M734	17,60	10

**4x16A,trifaze, 3P + T, IP67
Vidalı bağlantı**

Priz grubu	Uzatma prizi	PKF16M434	18,00	10
	Düz makina prizi	PKF16G434	17,00	10
	Düvar prizi	PKF16W434	24,80	8
Fiş grubu	Düz fiş	PKE16M434	12,60	10

Hızlı bağlantı

Priz grubu	Uzatma prizi	PKY16M434	19,80	10
	Eğik makina prizi	PKY16F434	18,70	10
	Düz makina prizi	PKY16G434	18,70	10
	Düvar prizi	PKY16W434	27,20	8
Fiş grubu	Düz fiş	PKX16M434	14,00	10

Açıklama	Referans	Fiyat (TL)	Minimum sip. adedi	
5x16A, trifaze, 3P + N + T, IP67				
Vidalı bağlantı				
Priz grubu	Uzatma prizi	PKF16M735	24,80	80
	Eğik makina prizi	PKF16F735	22,40	10
	Duvar prizi	PKF16W735	33,30	6
Fiş grubu	Düz fiş	PKE16M735	20,20	10
Hızlı bağlantı				
Priz grubu	Uzatma prizi	PKY16M735	27,20	8
	Eğik makina prizi	PKY16F735	24,60	10
	Düz makina prizi	PKY16G735	24,60	10
Fiş grubu	Düz fiş	PKX16M735	22,30	10
5x16A, trifaze, 3P + N + T, IP44				
Vidalı bağlantı				
Priz grubu	Uzatma prizi	PKF16M435	20,60	10
	Eğik makina prizi	PKF16F435	17,80	10
	Düz makina prizi	PKF16G435	17,80	10
Fiş grubu	Düz fiş	PKE16M435	14,60	10
Hızlı bağlantı				
Priz grubu	Uzatma prizi	PKY16M435	23,90	10
	Eğik makina prizi	PKY16F435	20,50	10
	Düz makina prizi	PKY16G435	20,50	10
	Duvar prizi	PKY16W435	29,20	6
Fiş grubu	Düz fiş	PKX16M435	15,10	10
3x32A, monofaze, 2P + T, IP67				
Vidalı bağlantı				
Priz grubu	Uzatma prizi	PKF32M723	25,00	6
	Eğik makina prizi	PKF32F723	22,00	8
	Düz makina prizi	PKF32G723	22,00	6
	Duvar prizi	PKF32W723	36,90	5
Fiş grubu	Düz fiş	PKE32M723	20,10	6
Hızlı bağlantı				
Priz grubu	Uzatma prizi	PKY32M723	29,20	6
	Eğik makina prizi	PKY32F723	25,30	8
	Düz makina prizi	PKY32G723	25,30	6
Fiş grubu	Düz fiş	PKX32M723	24,90	6
3x32A, monofaze, 2P + T, IP44				
Vidalı bağlantı				
Priz grubu	Uzatma prizi	PKF32M423	20,10	10
	Eğik makina prizi	PKF32F423	17,60	8
	Düz makina prizi	PKF32G423	17,60	10
	Duvar prizi	PKF32W423	27,50	6
Fiş grubu	Düz fiş	PKE32M423	15,90	10
Hızlı bağlantı				
Priz grubu	Uzatma prizi	PKY32M423	24,00	6
	Eğik makina prizi	PKY32F423	22,40	8
	Düz makina prizi	PKY32G423	21,70	6
	Duvar prizi	PKY32W423	31,90	6
Fiş grubu	Düz fiş	PKX32M423	19,70	6
4x32A, trifaze, 3P + T, IP67				
Vidalı bağlantı				
Priz grubu	Uzatma prizi	PKF32M734	25,00	6
	Eğik makina prizi	PKF32F734	24,40	8
	Düz makina prizi	PKF32G734	24,40	6
	Duvar prizi	PKF32W734	39,40	5
Fiş grubu	Düz fiş	PKE32M734	22,20	6
Hızlı bağlantı				
Priz grubu	Uzatma prizi	PKY32M734	29,20	10
	Eğik makina prizi	PKY32F734	28,20	8
	Düz makina prizi	PKY32G734	28,20	8
Fiş grubu	Düz fiş	PKX32M734	26,00	10



PKY16M435
5x16A uzatma prizi
IP44 hızlı bağlantı



PKF32M723
3x32A uzatma prizi
IP67 vidalı bağlantı



PKX32M723
3x32A düz fiş,
IP67 hızlı bağlantı



PKE32W423
3x32A duvar fişi,
IP44 vidalı bağlantı



PKY32G423
3x32A düz makina prizi,
IP44 hızlı bağlantı



PKE32M734
34x32A düz fiş,
IP67 vidalı bağlantı

Açıklama	Referans	Fiyat (TL)	Minimum sip. adedi	
4x32A, trifaze, 3P + T, IP44 Vidalı bağlantı				
Priz grubu	Uzatma prizi	PKF32M434	23,90	10
	Eğik makina prizi	PKF32F434	20,60	8
	Düz makina prizi	PKF32G434	20,60	10
Fiş grubu	Duvar prizi	PKF32W434	31,00	6
	Düz fiş	PKE32M434	17,00	10
Hızlı bağlantı				
Priz grubu	Uzatma prizi	PKY32M434	28,90	6
	Eğik makina prizi	PKY32F434	25,10	7
	Düz makina prizi	PKY32G434	35,60	6
Fiş grubu	Duvar prizi	PKY32W434	35,60	6
	Düz fiş	PKX32M434	22,90	6
5x32A, trifaze, 3P + N + T, IP67 Vidalı bağlantı				
Priz grubu	Uzatma prizi	PKF32M735	28,90	6
	Eğik makina prizi	PKF32F735	27,00	7
	Düz makina prizi	PKF32G735	27,00	6
Fiş grubu	Duvar prizi	PKF32W735	39,90	5
	Düz fiş	PKE32M735	24,00	6
Hızlı bağlantı				
Priz grubu	Uzatma prizi	PKY32M735	37,10	8
	Eğik makina prizi	PKY32F735	32,80	7
	Düz makina prizi	PKY32G735	32,80	8
Fiş grubu	Düz fiş	PKX32M735	34,30	10
	5x32A, trifaze, 3P + N + T, IP44 Vidalı bağlantı			
Priz grubu	Uzatma prizi	PKF32M435	25,60	8
	Eğik makina prizi	PKF32F435	23,70	7
	Düz makina prizi	PKF32G435	23,70	6
Fiş grubu	Duvar prizi	PKF32W435	31,70	6
	Düz fiş	PKE32M435	20,40	10
Hızlı bağlantı				
Priz grubu	Uzatma prizi	PKY32M435	31,10	8
	Eğik makina prizi	PKY32F435	25,80	7
	Düz makina prizi	PKY32G435	28,50	8
Fiş grubu	Duvar prizi	PKY32W435	36,90	6
	Düz fiş	PKX32M435	24,50	10
3x63A, monofaze, 2P + T, vidalı bağlantı, IP67				
Priz grubu	Uzatma prizi	81478	105,20	1
	Eğik makina prizi	81278	105,40	1
	Düz makina prizi	81178	114,10	1
Fiş grubu	Düz fiş	81378	82,40	1
	Duvar fişi	81578	169,70	1
3x63A, monofaze, 2P + T, vidalı bağlantı, IP44				
Priz grubu	Uzatma prizi	81428	86,40	1
	Eğik makina prizi	81228	80,80	1
Fiş grubu	Düz fiş	81328	75,30	1
4x63A, trifaze, 3P + T, vidalı bağlantı, IP67				
Priz grubu	Uzatma prizi	81482	110,80	1
	Eğik makina prizi	81282	102,10	1
	Duvar prizi	81182	118,70	1
Fiş grubu	Düz fiş	81382	76,80	1
	Duvar fişi	81582	157,70	1
	Düz makina fişi	81882	118,30	1



PKY32M434
4x32A uzatma prizi,
IP44 hızlı bağlantı



PKY32F435
5x32A eğik makina prizi,
IP44 hızlı bağlantı



81378
3x63A düz fiş,
IP67 vidalı bağlantı



81328
3x63A düz fiş,
IP44 vidalı bağlantı

Tanım	Referans	Fiyat (TL)	Minimum sipariş adedi	
4x63A, trifaze, 3P + T, vidalı bağlantı, IP44				
Priz grubu	Uzatma Prizi	81432	105,30	1
	Eğik makina prizi	81232	87,30	1
	Duvar Prizi	81132	104,70	1
Fiş grubu	Düz Fiş	81332	73,00	1
	Düz makina Fişi	81532	83,20	1
5x63A, trifaze, 3P + N + T, vidalı bağlantı, IP67				
Priz grubu	Uzatma Prizi	81483	146,00	1
	Eğik makina Prizi	81283	122,10	1
	Duvar Prizi	81183	133,30	1
Fiş grubu	Düz Fiş	81383	98,70	1
	Duvar Fişi	81583	180,30	1
	Düz makina Fişi	81883	143,50	1
5x63A, trifaze, 3P + N + T, vidalı bağlantı, IP44				
Priz grubu	Uzatma Prizi	81433	145,60	1
	Eğik makina Prizi	81233	119,20	1
	Duvar Prizi	81133	116,00	1
Fiş grubu	Düz makina Fişi	81533	118,20	1
	Düz Fiş	81333	89,80	1
4x125A, trifaze, 3P + T, vidalı bağlantı, IP67				
Priz grubu	Uzatma Prizi	81494	226,60	1
	Duvar Prizi	81194	279,30	1
Fiş grubu	Düz Fiş	81394	205,40	1
5x125A, trifaze, 3P + N + T, vidalı bağlantı, IP67				
Priz grubu	Uzatma Prizi	81495	242,20	1
	Duvar Prizi	81195	299,20	1
Fiş grubu	Düz Fiş	81395	235,70	1



81382
4x63A düz fiş,
IP67 vidalı bağlantı



81383
5x63A düz fiş,
IP67 vidalı bağlantı

Sanayi tipi fiş-prizler

PratiKa ve CEE17 norm fiş-priz serisi

Life Is On

Schneider
Electric

Açıklama	Koruma sınıfı	Referans	Fiyat (TL)	Minimum sip. adedi	
İçten kilitleli prizler					
3 x 16, monofaze, 2P + T	Makina prizi	IP44	82031	145,00	1
	Makina prizi	IP65	82081	172,50	1
	Duvar prizi	IP44	83031	173,80	1
4 x 16, trifaze, 3P + T	Makina prizi	IP44	82035	162,60	1
	Makina prizi	IP65	82085	218,20	1
	Duvar prizi	IP44	83085	194,50	1
5 x 16, trifaze, 3P + N + T	Makina prizi	IP44	82036	183,30	1
	Makina prizi	IP65	82086	207,10	1
	Duvar prizi	IP44	83036	220,30	1
3 x 32, monofaze, 2P + T	Makina prizi	IP44	82042	171,00	1
	Makina prizi	IP65	82092	224,60	1
	Duvar prizi	IP44	83042	204,90	1
4 x 32, trifaze, 3P + T	Makina prizi	IP44	82046	195,60	1
	Makina prizi	IP65	82096	247,10	1
	Duvar prizi	IP44	83046	234,80	1
5 x 32, trifaze, 3P + N + T	Makina prizi	IP44	82047	218,20	1
	Makina prizi	IP65	82097	278,00	1
	Duvar prizi	IP44	83047	262,50	1
3 x 63, monofaze, 2P + T	Makina prizi	P65	PKB63T523	575,00	1
	Duvar prizi	IP65	PKB63P523	620,20	1
4 x 63, trifaze, 3P + T	Makina prizi	P65	PKB63T534	620,20	1
	Duvar prizi	IP65	PKB63P534	698,20	1
5 x 63, trifaze, 3P + N + T	Makina prizi	P65	PKB63T535	744,70	1
	Duvar prizi	IP65	PKB63P535	776,00	1
Multi pratiKa, çoklu adaptörler (LED'li)					
3 priz çıkışlı, IP44	3x16A	3 x (3x16A)	PKZM409	132,90	1
Konteyner çözümleri					
3x32, trifaze, 3P + E, IP44, vidalı bağlantı					
Fiş grubu	Düz fiş		IPKE32M7C4	43,40	1
	Makina fişi		83899	51,10	1
Priz grubu	Uzatma prizi		PKF32M7C4	57,90	1
	Duvar prizi		81199	77,80	1



82031
Makina prizi, 3x16 monofaze
IP44

Makina prizi, 3x16 monofaze
IP44



PKB63T534
Makina prizi, 4x63 trifaze
IP65

Makina prizi, 4x63 trifaze
IP65



83097
Duvar prizi, 5x32 trifaze
IP65

Duvar prizi, 5x32 trifaze
IP65



PKZM409
3 priz çıkışlı, IP67

3 priz çıkışlı, IP67



IPKE32M7C4
Düz fiş, IP67

Düz fiş, IP67

Açıklama	Referans	Fiyat (TL)	Minimum sip. adedi
5 kontaklı fiş-prizler 4P + PE 220-240 V 10A			
Komple fiş, rakorsuz	TEX05WP10	19,30	50
Komple uzatma prizi, rakorsuz	TEY05WS10	19,70	50
Komple makina prizi	TEY05PS10	19,80	50
Komple yatay makina prizi	TEY05AS10	20,40	50
Priz çekirdek	TEI05WS10	11,20	100
Fiş çekirdek	TEI05WP10	10,70	100
Alüminyum fiş gövde, rakorsuz	TEB05WP10	8,60	80
Alüminyum uzatma priz gövde, rakorsuz	TEB05WS10	10,30	50
Alüminyum makina priz gövde	TEB05PS10	9,10	50
Alüminyum yatay makina priz gövde	TEB05AS10	9,90	50
11 'lik 5 kontaklı çoklu rakor (metal)	3298-530-0000	7,00	-
10 kontaklı fiş-prizler 10P + PE 380-415 V 16A			
Komple fiş, rakorsuz	TEX10WP16	29,60	42
Komple makina fişi	TEX10PP16	38,40	20
Komple uzatma prizi, rakorsuz	TEY10WS16	42,10	15
Komple mandalsız uzatma prizi	TEY10US16	30,00	15
Komple makina prizi	TEY10PS16	35,90	20
Duvar prizi, rakorsuz	TEY10MS16	76,50	8
Priz çekirdek	TEI10WS16	20,90	20
Fiş çekirdek	TEI10WP16	18,70	20
Alüminyum fiş gövde, rakorsuz	TEB10WP16	15,50	20
Alüminyum uzatma priz gövde, rakorsuz	TEB10WS16	30,00	15
Alüminyum makina priz gövde	TEB10PS16	26,70	20
Taban, rakorsuz	TE26252	39,60	18
16'lik 10 kontaklı çoklu rakor (metal)	3298-531-0000	8,80	-
16 kontaklı fiş-prizler 16P + PE 380-415 V 16A			
Komple fiş, rakorsuz	TEX16WP16	34,30	10
Komple makina fişi	TEX16PP16	42,80	20
Komple uzatma prizi, rakorsuz	TEY16WS16	51,50	10
Komple mandalsız uzatma prizi	TEY16US16	36,40	15
Komple makina prizi	TEY16PS16	41,50	36
Duvar prizi, rakorsuz	TEY16MS16	78,30	7
Priz çekirdek	TEI16WS16	24,40	20
Fiş çekirdek	TEI16WP16	21,90	20
Alüminyum fiş gövde, rakorsuz	TEB16WP16	18,80	10
Alüminyum uzatma priz gövde, rakorsuz	TEB16WS16	34,50	10
Alüminyum makina priz gövde	TEB16PS16	28,00	15
Taban, rakorsuz	TE26253	40,80	16
21'lik 16,24,32 kontaklı çoklu rakor (metal)	3298-532-0000	11,20	-
24 kontaklı fiş-prizler 24P + PE 380-415 V 16A			
Komple fiş, rakorsuz	TEX24WP16	41,50	28
Komple makina fişi	TEX24PP16	48,70	20
Komple uzatma prizi, rakorsuz	TEY24WS16	63,50	8
Komple mandalsız uzatma prizi	TEY24US16	43,80	15
Komple makina prizi	TEY24PS16	51,50	15
Duvar prizi, rakorsuz	TEY24MS16	98,90	13
Priz çekirdek	TEI24WS16	30,90	20
Fiş çekirdek	TEI24WP16	29,60	20
Alüminyum fiş gövde, rakorsuz	TEB24WP16	21,10	10
Alüminyum uzatma priz gövde, rakorsuz	TEB24WS16	38,50	8
Alüminyum makina priz gövde	TEB24PS16	30,70	15
Taban, rakorsuz	TE26254	42,00	12
21'lik 16,24,32 kontaklı çoklu rakor (metal)	3298-532-0000	11,20	-



TEB16PS16



TEI10WS16



TEY10WS16



TEY16PS16



TEY24MS16

Açıklama	Referans	Fiyat (TL)	Minimum sip. adedi
32 kontaklı fiş-prizler 32P + PE 380-415 V 16A			
Komple fiş, rakorsuz (çift mandallı kilitleme, yandan rakor girişi)	TEX32WP16-00	67,50	6
Komple fiş, rakorsuz (çift mandallı kilitleme, üstten rakor girişi)	TEX32WP16-01	61,40	6
Komple fiş, rakorsuz (tek mandallı kilitleme, yandan rakor girişi)	TEX32WP16-10	61,40	6
Komple fiş, rakorsuz (tek mandallı kilitleme, üstten rakor girişi)	TEX32WP16-11	61,40	6
Komple makina fişi (çift mandallı kilitleme)	TEX32PP16-00	64,00	6
Komple makina fişi (tek mandallı kilitleme)	TEX32PP16-10	64,00	6
Komple uzatma prizi, rakorsuz (çift mandallı kilitleme)	TEY32WS16-01	84,30	6
Komple mandalsız uzatma prizi (çift mandallı kilitleme, yandan girişi)	TEY32US16-00	62,90	5
Komple mandalsız uzatma prizi (çift mandallı kilitleme, üstten girişi)	TEY32US16-01	62,90	5
Komple mandalsız uzatma prizi (tek mandallı kilitleme, yandan girişi)	TEY32US16-10	66,40	5
Komple mandalsız uzatma prizi (tek mandallı kilitleme, üstten girişi)	TEY32US16-11	66,40	5
Komple makina prizi (çift mandallı kilitleme)	TEY32PS16-00	72,40	10
Komple makina prizi (tek mandallı kilitleme)	TEY32PS16-10	72,40	9
Duvar prizi, rakorsuz (çift mandallı kilitleme)	TEY32MS16-00	164,60	4
Duvar prizi, rakorsuz (tek mandallı kilitleme)	TEY32MS16-10	164,60	4
Priz çekirdek	TEI16WS16	24,40	20
Fiş çekirdek	TEI16WP16	21,90	20
Alüminyum fiş gövde, rakorsuz (çift mandallı kilitleme, yandan rakor girişi)	TEB32WP16-00	35,90	6
Alüminyum fiş gövde, rakorsuz (çift mandallı kilitleme, üstten rakor girişi)	TEB32WP16-01	35,90	6
Alüminyum fiş gövde, rakorsuz (tek mandallı kilitleme, yandan rakor girişi)	TEB32WP16-10	31,00	6
Alüminyum fiş gövde, rakorsuz (tek mandallı kilitleme, üstten rakor girişi)	TEB32WP16-11	31,00	6
Alüminyum uzatma priz gövde, rakorsuz (çift mandallı kilitleme)	TEB32WS16-01	46,40	5
Alüminyum makina priz gövde (çift mandallı kilitleme)	TEB32PS16-00	40,30	10
Alüminyum makina priz gövde (tek mandallı kilitleme)	TEB32PS16-10	35,20	9
Taban, rakorsuz	TE26255	62,40	5
21'lik 16,24,32 kontaklı çoklu rakor (metal)	3298-532-0000	11,20	-
48 kontaklı fiş-prizler 48P + PE 380-415 V 16A			
Komple fiş, rakorsuz (çift mandallı kilitleme, yandan rakor girişi)	TEX48WP16-00	88,10	4
Komple fiş, rakorsuz (çift mandallı kilitleme, üstten rakor girişi)	TEX48WP16-01	88,10	4
Komple fiş, rakorsuz (tek mandallı kilitleme, yandan rakor girişi)	TEX48WP16-10	88,10	4
Komple fiş, rakorsuz (tek mandallı kilitleme, üstten rakor girişi)	TEX48WP16-11	88,10	4
Komple makina fişi (çift mandallı kilitleme)	TEX48PP16-00	75,20	4
Komple makina fişi (tek mandallı kilitleme)	TEX48PP16-10	75,20	4
Komple uzatma prizi, rakorsuz (çift mandallı kilitleme)	TEY48WS16-01	97,00	4
Komple mandalsız uzatma prizi (çift mandallı kilitleme, yandan girişi)	TEY48US16-00	77,90	4
Komple mandalsız uzatma prizi (çift mandallı kilitleme, üstten girişi)	TEY48US16-01	77,90	4
Komple mandalsız uzatma prizi (tek mandallı kilitleme, yandan girişi)	TEY48US16-10	81,20	4
Komple mandalsız uzatma prizi (tek mandallı kilitleme, üstten girişi)	TEY48US16-11	81,20	4
Komple makina prizi (çift mandallı kilitleme)	TEY48PS16-00	91,30	18
Komple makina prizi (tek mandallı kilitleme)	TEY48PS16-10	91,30	9
Duvar prizi, rakorsuz (çift mandallı kilitleme)	TEY48MS16-00	174,50	3
Duvar prizi, rakorsuz (tek mandallı kilitleme)	TEY48MS16-10	174,50	3
Priz çekirdek	TEI24WS16	30,90	20
Fiş çekirdek	TEI24WP16	29,60	20
Alüminyum fiş gövde, rakorsuz (çift mandallı kilitleme, yandan rakor girişi)	TEB48WP16-00	31,80	4
Alüminyum fiş gövde, rakorsuz (çift mandallı kilitleme, üstten rakor girişi)	TEB48WP16-01	31,80	4
Alüminyum fiş gövde, rakorsuz (tek mandallı kilitleme, yandan rakor girişi)	TEB48WP16-10	31,50	4
Alüminyum fiş gövde, rakorsuz (tek mandallı kilitleme, üstten rakor girişi)	TEB48WP16-11	31,50	4
Alüminyum uzatma priz gövde, rakorsuz (çift mandallı kilitleme)	TEB48WS16-01	53,20	10
Alüminyum makina priz gövde (çift mandallı kilitleme)	TEB48PS16-00	49,20	9
Alüminyum makina priz gövde (tek mandallı kilitleme)	TEB48PS16-10	46,60	4
Taban, rakorsuz	TE26256	71,30	4
29'lük 48 kontaklı çoklu rakor (metal)	3298-533-0000	29,60	-

(1) 32 ve 48 kontaklı gövdelerde 2'şer adet 16'lık veya 24'lük çekirdek kullanmak gerekmektedir.



LTMR••••



LTMR••••



LTMEV40FM



LT6CT1001



LU9R03



LTMCU

Tip	Haberleşme	Akım aralığı (A)	Referans	Fiyat (TL)
24V DC	Modbus	0,4-8	LTMR08MBD	1.507,00
		1,35-27	LTMR27MBD	1.507,00
		5-100	LTMR100MBD	1.507,00
100-240V AC	Modbus	0,4-8	LTMR08MFM	1.390,00
		1,35-27	LTMR27MFM	1.390,00
		5-100	LTMR100MFM	1.390,00
24V DC	Profibus DP	0,4-8	LTMR08PBD	1.911,00
		1,35-27	LTMR27PBD	1.911,00
		5-100	LTMR100PBD	1.911,00
100-240V AC	Profibus DP	0,4-8	LTMR08PFM	1.764,00
		1,35-27	LTMR27PFM	1.764,00
		5-100	LTMR100PFM	1.764,00
24V DC	CANopen	0,4-8	LTMR08CBD	1.722,00
		1,35-27	LTMR27CBD	1.722,00
		5-100	LTMR100CBD	1.722,00
100-240V AC	CANopen	0,4-8	LTMR08CFM	1.588,00
		1,35-27	LTMR27CFM	1.588,00
		5-100	LTMR100CFM	1.588,00
24V DC	DeviceNet	0,4-8	LTMR08DBD	1.910,00
		1,35-27	LTMR27DBD	1.910,00
		5-100	LTMR100DBD	1.910,00
100-240V AC	DeviceNet	0,4-8	LTMR08DFM	1.764,00
		1,35-27	LTMR27DFM	1.764,00
		5-100	LTMR100DFM	1.764,00
24 V DC	Ethernet	0,4-8	LTMR08EBD	2.455,00
		1,35-27	LTMR27EBD	2.455,00
		5-100	LTMR100EBD	2.455,00
100-240V AC	Ethernet	0,4-8	LTMR08EFM	2.347,00
		1,35-27	LTMR27EFM	2.347,00
		5-100	LTMR100EFM	2.347,00

Gerilim ölçümü ve ek genişletme modülleri

		Ek giriş sayısı		
24V DC	Voltaj ölçümü	4	LTMEV40BD	436,00
100-240V AC	Voltaj ölçümü	4	LTMEV40FM	436,00

PTC Termistör Proban

90	DA1TT090	61,00
110	DA1TT110	61,00
120	DA1TT120	61,00
130	DA1TT130	61,00
140	DA1TT140	61,00
150	DA1TT150	61,00
160	DA1TT160	61,00
170	DA1TT170	61,00

Akım transformatörleri

Primer (A)	Seconder (A)		
100A	1A	LT6CT1001	186,00
200A	1A	LT6CT2001	186,00
400A	1A	LT6CT4001	204,00
800A	1A	LT6CT8001	231,00

Aksesuarlar

Kontrolör / genişletme modülü kablosu, 0,04 m	LTMC004	16,00
Kontrolör / genişletme modülü kablosu, 0,3 m	LU9R03	24,00
Kontrolör / genişletme modülü kablosu, 1 m	LU9R10	24,00
Kontrolör / ekran kablosu, 2,5 m	XBZ938	<i>bakınız otomasyon fiyat listesi</i>
PC bağlantı kiti (konnektörler ve kablo)	VW3A8106	<i>bakınız otomasyon fiyat listesi</i>
Ekranlı kumanda paneli	LTMCU	640,00

TeSys U, Motor yolverme ve koruma özelliklerini tek bir cihazda birleştiren entegre motor yolverici

Life Is On

Schneider
Electric



LUB... + kontrol üniteleri



LU2B...

Yolverme	Maksimum güç	Maksimum akım	Referans	Fiyat (TL)
Baz üniteler				
DOL	5.5 kW	12A	LUB12	252,00
DOL	15 kW	32A	LUB32	349,00
Enversör	5.5 kW	12A	LU2B12••	866,00
Enversör	15 kW	32A	LU2B32••	979,00
Termik manyetik kontrol üniteleri (50 kA kesme kapasitesi) ⁽¹⁾ + Faz kaybı ve faz dengesizliği koruması				
Standart	Termik akım aralığı (A)			
Klas 10 trifaze	0.15 - 0.6		LUCAX6••	182,00
	0.35 - 1.4		LUCA1X••	186,00
	1.25 - 5		LUCA05••	189,00
	3 - 12		LUCA12••	202,00
	4.5 - 18		LUCA18••	209,00
	8 - 32		LUCA32••	284,00
Manyetik	Yumuşak yolverici veya hız kontrol cihazının akım aralığı (A)			
Klas 10 trifaze	0.15 - 0.6		LUCLX6••	182,00
	0.35 - 1.4		LUCL1X••	186,00
	1.25 - 5		LUCL05••	189,00
	3 - 12		LUCL12••	202,00
	4.5 - 18		LUCL18••	209,00
	8 - 32		LUCL32••	284,00
İleri seviye	Termik akım aralığı (A)			
Klas 10 trifaze (2)	0.15 - 0.6		LUCBX6••	189,00
	0.35 - 1.4		LUCB1X••	196,00
	1.25 - 5		LUCB05••	198,00
	3 - 12		LUCB12••	210,00
	4.5 - 18		LUCB18••	224,00
	8 - 32		LUCB32••	301,00
Çok fonksiyonlu	Termik akım aralığı (A)			
	0.15 - 0.6		LUCMX6BL	656,00
	0.35 - 1.4		LUCM1XBL	657,00
	1.25 - 5		LUCM05BL	663,00
	3 - 12		LUCM12BL	667,00
	4.5 - 18		LUCM18BL	693,00
	8 - 32		LUCM32BL	1.016,00
Enversör modülleri				
Doğrudan baz ünite altına montaj		32A	LU2MB0••	531,00
Bağımsız raya montaj		32A	LU6MB0••	536,00
Enversör modülü için hazır bağlantı bloğu			LU9MR1C	52,00
TeSys Model U için standart kumanda devresi gerilimleri ve kodlar				
Gerilim	24 V AC	24 V DC	48/72 V AC - DC	110/240 V AC - DC
Kod	B	BL	ES	FU

(1) 130 kA kesme kapasitesi için ek modül kullanınız.

(2) Klas 20 ve monofaze çeşitlerimiz için lütfen 444 30 30 Müşteri Destek Merkezi'ni arayınız.

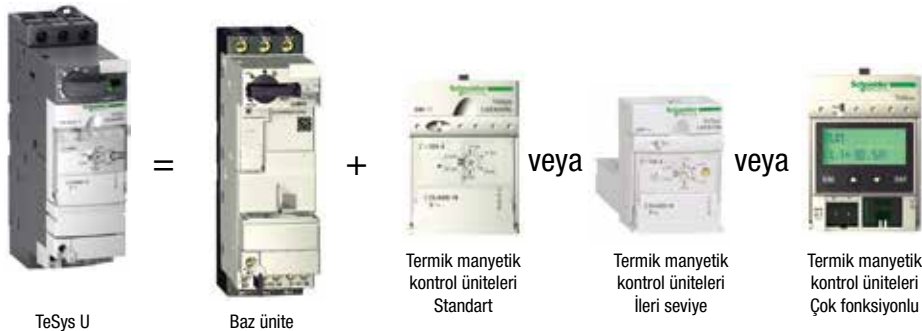

TeSys U, Yüksek güçlü motorlar için entegre motor kontrol cihazı

Life Is On

Schneider
Electric

TeSys GV3L
Motor Koruma
Şalteri

TeSys LC1D
Kontaktör



Yolverme	Maksimum güç	Maksimum akım	Referans	Fiyat (TL)
----------	--------------	---------------	----------	------------

Baz üniteler

TeSys D serisi için			LUTM10BL	678,00
TeSys F serisi için			LUTM20BL	818,00

Termik manyetik kontrol üniteleri (50 kA kesme kapasitesi) ⁽²⁾ + Faz kaybı ve faz dengesizliği koruması

	Termik akım aralığı (A)		
İleri seviye Klas	10 0.35 - 1.05	LUCBT1BL	211,00
İleri seviye Klas	20 0.35 - 1.05	LUCDT1BL	211,00
Çok işlevli	0.35 - 1.05	LUCMT1BL	990,00

Akım transformatörleri

	Çevirme oranı		
	50/1	LUTC0501	98,00
	100/1	LUTC1001	131,00
	200/1	LUTC2001	154,00
	400/1	LUTC4001	189,00
	800/1	LUTC8001	227,00

Ek modüller

Anıza + Hazır yardımcı kontak	NK + NA	LUA1C11	35,00
Anıza + Hazır yardımcı kontak	NA + NA	LUA1C20	35,00
Yardımcı kontak modülü	2NK	LUFN02	45,00
Yardımcı kontak modülü	NA + NK	LUFN11	45,00
Yardımcı kontak modülü	2NA	LUFN20	45,00
Motor yükü modülü	4 - 20 mA	LUFV2	264,00
Alarm modülü		LUFW10	250,00
130 kA akım sınırlama modülü		LUALB1	278,00



LUFN20



LULC033

Haberleşme modülleri

Modbus modülü, 2 Giriş		LULC033	336,00
CANopen modülü		LULC08	480,00
DeviceNET modülü		LULC09	953,00
AS-i modülü		ASILUFC51	418,00
Profibus modülü		LULC07	773,00

Haberleşme aksesuarları*

Paralel bağlantı çoklayıcı bağlantı kablosu, 3 m		LU9R30	34,00
Profibus DP bağlantı kablosu, 10 m		LU9RPB010	172,00
Advantys STB bağlantı kablosu, 3 m		LU9RCD30	34,00
Paralel bağlantı çoklayıcı		LU9G02	285,00
Profibus DP güç kaynağı		LU9GC7	455,00
Profibus DP konnektör		LU9AD7	198,00
Hazır bağlantı kiti LUB••		LU9BN11C	75,00
Hazır bağlantı kiti LU2B••		LU9MRC	124,00

Fiyat**

Paralel bağlantı çoklayıcı ile PLC bağlantı kablosu, 3 m	TSXCDP303	-
CANopen bağlantı kablosu, 3 m	TSXCANCADD3	-
Modbus bağlantı kablosu, 3 m	VW3A8306R30	-

(1) 130 kA kesme kapasitesi için ek modül kullanınız.

(2) Motora yüksek güçlü bir kontaktör ve motor koruma şalteri üzerinden doğrudan yol verildiği durumlarda akım transformatörleri üzerinden bilgi alınarak kullanılabilir.

* Haberleşme modülleri, 24V beslemeli kontrol üniteleri ile çalışmaktadır.

** 444 30 30 numaralı Müşteri Destek Merkezi'ne danışınız.

TeSys K serisi kontaktörler, 3 kutuplu, 6-16A⁽²⁾

Motor ve dağıtım devreleri için raya geçmeli veya vida tespitli

Life Is On

Schneider
Electric

Anma gücü (kW) 380/415 V AC3	Anma akımı (A) ≤ 440 V AC3 (≤ 55°C)	Termik akımı (A) AC1 (Ith) (≤55°C)	Yardımcı kontak	Referans ⁽¹⁾	Fiyat (TL)	Minimum sip. adedi
------------------------------	-------------------------------------	------------------------------------	-----------------	-------------------------	------------	--------------------

Güç devresi: AC Kumanda devresi: AC Vida bağlantılı

2.2	6	20	1 NA	LC1-K0610••	38,00	10
2.2	6	20	1 NK	LC1-K0601••	38,00	10
4	9	20	1 NA	LC1-K0910••	42,00	10
4	9	20	1 NK	LC1-K0901••	42,00	10
5.5	12	20	1 NA	LC1-K1210••	48,00	10
5.5	12	20	1 NK	LC1-K1201••	48,00	10
7.5	16	20	1 NA	LC1-K1610••	54,00	10
7.5	16	20	1 NK	LC1-K1601••	54,00	10

Güç devresi: AC Kumanda devresi: DC Vida bağlantılı

2.2	6	20	1 NA	LP1-K0610••	48,00	10
2.2	6	20	1 NK	LP1-K0601••	48,00	10
4	9	20	1 NA	LP1-K0910••	54,00	10
4	9	20	1 NK	LP1-K0901••	54,00	10
5.5	12	20	1 NA	LP1-K1210••	60,00	10
5.5	12	20	1 NK	LP1-K1201••	60,00	10

K serisi yardımcı kontaktörler ⁽²⁾

Kumanda devresi: AC, Vida bağlantılı Kontak düzeni

4 NA	CA2-KN40••	38,00	10
3 NA+1 NK	CA2-KN31••	38,00	10
2 NA+2 NK	CA2-KN22••	38,00	10

Kumanda devresi: DC, Vida bağlantılı Kontak düzeni

4 NA	CA3-KN40••	51,00	10
3 NA+1 NK	CA3-KN31••	51,00	10
2 NA+2 NK	CA3-KN22••	51,00	10



LC1-K0910••



LP1-K0910••



CA2-KN40••

(1) Siparişlerinizde referanstaki noktanın yerine aşağıdaki bobin gerilimlerine karşılık gelen kodu yazınız.

AC gerilim (V) 50/60 Hz :	24	48	110	220/230	380/400	DC gerilim (V) :	24	48	110
Kod :	B7	E7	F7	M7	Q7	Kod :	BD	ED	FD ⁽³⁾

(2) 12A'ya kadar K tipi kontaktörlerde yaylı klemens bağlantı için lütfen 444 30 30 Müşteri Destek Merkezi'ni arayınız.

(3) Sadece vida bağlantılı tip için geçerlidir.

Tip	Akım ayar sahası (A)	Referans	Fiyat (TL)	Minimum sip. adedi
Motor devreleri için, AC ve DC uygulamalı, sıcaklık kompanzasyonlu ve faz kaybına duyarlı, manuel/otomatik resetli, açma göstergeli, açma sınıfı 10				
	0.11-0.16	LR2-K0301	76,00	
	0.16-0.23	LR2-K0302	76,00	
	0.23-0.36	LR2-K0303	76,00	
	0.36-0.54	LR2-K0304	76,00	10
	0.54-0.8	LR2-K0305	76,00	10
	0.8-1.2	LR2-K0306	76,00	10
	1.2-1.8	LR2-K0307	76,00	10
	1.8-2.6	LR2-K0308	76,00	10
	2.6-3.7	LR2-K0310	76,00	10
	3.7-5.5	LR2-K0312	76,00	10
	5.5-8	LR2-K0314	76,00	10
	8-11.5	LR2-K0316	76,00	10
	10-14	LR2-K0321	80,00	10
	12-16	LR2-K0322	80,00	10



LR2-K

Not: K serisi termik röleler, K serisi kontaktörlerin altına direkt monte edilir.

K serisi kontaktörler ve yardımcı kontaktörler için aksesuarlar ⁽²⁾

Yardımcı kontak blokları

Bağlantı tipi	Kontakt düzeni			
Vidalı	1 NA+1 NK	LA1-KN11	17,00	10
	2 NA	LA1-KN20	17,00	10
	2 NA+2 NK	LA1-KN22	26,00	10
	1 NA+3 NK	LA1-KN13	26,00	10
	3 NA+1 NK	LA1-KN31	26,00	10
	4 NA	LA1-KN40	26,00	10

Elektronik zaman rölesi (çekme gecikmeli, 1 K/A kontaklı)

K-Kontaktör önüne geçmeli tip

Gerilim (V)	Zaman Sahası		
24-28 V AC/DC	1-30 sn	LA2-KT2E	198,00
110-240 V AC	1-30 sn	LA2-KT2U	210,00

K-Kontaktör için varistans

(Kontaktör önüne geçmeli tip)

Gerilim (V)			
12-24 V AC/DC (1)	LA4-KE1B	18,00	5

(1) Diğer gerilim çeşitleri için lütfen bölge müdürlüklerimize başvurunuz.

(2) Yardımcı kontak bloklarında yayılı klemens bağlantı için lütfen 444 30 30 Müşteri Destek Merkezi'ni arayınız.



LA1-KN••



LA2-KT2•

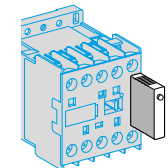

LA4-KE••

TeSys D Serisi Kontaktörler, 3 kutuplu, 9-150A⁽³⁾

Raya geçmeli veya vida tespitli

Life Is On

Schneider
Electric

Anma gücü (kW) 380/400 V 50/60 Hz	Anma akımı (A) ≤ 440 V AC3 (≤ 55°C)	Termik akımı AC1 (Ith) (≤ 60°C)	Referans ⁽¹⁾ (A)	Standart kumanda devresi gerilimi	Fiyat (TL)	Minimum sip. adedi
--------------------------------------	---	---------------------------------------	--------------------------------	---	---------------	-----------------------



LC1-D09

EverLink



LC1-D40A

EverLink



LC1-D150

9A'den 150A'e kadar tüm seride 1NA + 1NK yardımcı kontak standart olarak dâhildir.

Vida bağlantılı

Güç devresi: AC Kumanda devresi: AC

4	9	25	LC1-D09	M7	60,00	20
5.5	12	25	LC1-D12	M7	62,00	20
7.5	18	32	LC1-D18	M7	73,00	20
11	25	40	LC1-D25	M7	93,00	20
15	32	50	LC1-D32	M7	151,00	20
18.5	38	50	LC1-D38	M7	194,00	20
18.5	40	60	LC1-D40A (4)	M7	234,00	10
22	50	80	LC1-D50A (4)	M7	314,00	10
30	65	80	LC1-D65A (4)	M7	414,00	10
37	80	125	LC1-D80	M7	483,00	6
45	95	125	LC1-D95	M7	596,00	
55	115	200	LC1-D115	M7	989,00	
75	150	250	LC1-D150	M7	1.100,00	

Güç devresi: AC Kumanda devresi: DC

4	9	25	LC1-D09	BD	76,00	15
5.5	12	25	LC1-D12	BD	79,00	15
7.5	18	32	LC1-D18	BD	92,00	15
11	25	40	LC1-D25	BD	115,00	15
15	32	50	LC1-D32	BD	188,00	15
18.5	38	50	LC1-D38	BD	240,00	
18.5	40	60	LC1-D40A (4)	BD	309,00	
22	50	80	LC1-D50A (4)	BD	385,00	
30	65	80	LC1-D65A (4)	BD	511,00	
37	80	125	LC1-D80	BD	605,00	
45	95	125	LC1-D95	BD	746,00	
55	115	200	LC1-D115	BD	1.215,00	
75	150	200	LC1-D150	BD	1.339,00	

Güç devresi: AC Kumanda devresi: düşük sarfiyatlı 24 V DC (≤ 2.4 W) ⁽²⁾

4	9	25	LC1-D09BL		87,00	
5.5	12	25	LC1-D12BL		92,00	
7.5	18	32	LC1-D18BL		103,00	
11	25	40	LC1-D25BL		135,00	
15	32	50	LC1-D32BL		219,00	
18.5	38	50	LC1-D38BL		278,00	

D Serisi Yardımcı kontaktörler ⁽³⁾

Vida bağlantılı

Kontak düzeni Kumanda devresi: AC

5NA			CAD-50	M7	59,00	20
3NA + 2NK			CAD-32	M7	59,00	20

Kontak düzeni Kumanda devresi: DC

5NA			CAD-50	BD	76,00	
3NA + 2NK			CAD-32	BD	76,00	15

D serisi kontaktör ve yardımcı kontaktörler için yedek bobinler, AC, 50/60 Hz

LC1-D09...D38 ve CAD için			LXD-1		25,00	
LC1-D40A, D50A, D65A			LXD-3		72,00	
LC1-D80, D95 için			LX1-D6		84,00	
LC1-D115, D150 için			LX1-D8		256,00	

(1) Bobin gerilimine karşılık gelen kodu referanstaki noktaların yerine koyunuz. (Örnek: LC1-D12M7=220 V 50/60 Hz bobinli LC1-D12 kontaktör)

(2) Düşük sarfiyatlı kontaktörlerin bobin sarfiyatı ≤ 2.4 W'dır. Diğer düşük sarfiyatlı DC gerilim kodları için lütfen Bölge Müdürlüklerimizde başvurunuz.

(3) 15kW'a kadar D tipi kontaktörlerde yaylı klemens bağlantı için lütfen 444 30 30 Müşteri Destek Merkezi'ni arayınız.

(4) Everlink bağlantı sistemine sahiptir.

Kontaktör, yardımcı kontaktör ve bobinler için standart kumanda devresi gerilimleri ve kodları

AC gerilim (V) 50/60 Hz	24	42	48	110	220	380	400
LC1-D09... D150, CAD için kod	B7	D7	E7	F7	M7	Q7	V7
DC gerilim (V)	24	48	110				
LC1-D09...D150, CAD için kod	BD	ED	FD				

Anma gücü (kW) 380/400 V 50/60 Hz	Anma akımı (A) ≤ 440 V AC3 (≤ 55°C)	Termik akımı AC1 (Ith) (≤40°C)	Termik akımı AC1 (Ith) (≤60°C)	Referans ⁽¹⁾	Fiyat (TL)
--------------------------------------	---	--------------------------------------	--------------------------------------	-------------------------	---------------

Güç devresi: AC, Kumanda devresi: AC

55	115	200	200	LC1-F115••	1.056,00
75	150	250	250	LC1-F150••	1.185,00
90	185	275	275	LC1-F185••	1.428,00
110	225	315	280	LC1-F225••	1.472,00
132	265	350	300	LC1-F265••	2.783,00
160	330	400	360	LC1-F330••	2.911,00
200	400	500	430	LC1-F400••	3.765,00
250	500	700	580	LC1-F500••	6.117,00
335	630	1000	850	LC1-F630••	7.367,00
400	780	1600	1350	LC1-F780•• *	9.749,00
450	800	1000	850	LC1-F800••	10.131,00
-	-	1260	-	LC1-F1250•• *	10.290,00
-	-	1400	-	LC1-F1400•• *	11.130,00
-	-	1700	-	LC1-F1700•• *	16.380,00
-	-	2100	-	LC1-F2100•• *	20.265,00



LC1-F185



LC1-F630

LC1-F serisi kontaktörler için yedek ana kontak takımı (3 kutup için)

LC1-F115, F150	LA5-FF431	429,00
LC1-F185, F225	LA5-FG431	507,00
LC1-F265	LA5-FH431	869,00
LC1-F330, F400	LA5-F400803	1.327,00
LC1-F500	LA5-F500803	2.324,00
LC1-F630	LA5-F630803	3.838,00
LC1-F780	LA5-F780803	5.840,00
LC1-F800	LA5-F800803	6.043,00

LC1-F serisi kontaktörler için yedek bobin AC, 50 Hz

LC1-F115, F150	LX1-FF•••	246,00
LC1-F185, F225	LX1-FG•••	281,00
LC1-F265, F330	LX1-FH•••2	439,00
LC1-F400	LX1-FJ•••	719,00
LC1-F500	LX1-FK•••	775,00
LC1-F630	LX1-FL•••	821,00
LC1-F780	LX1-FX•••	1.589,00
LC1-F800	LX4-F8••	1.617,00



LA5-FG431

Yardımcı kontak blokları

(Bu ürünlerde birlikte kullanılacak yardımcı kontak blokları için bkz. sayfa 44.)

(1) LC1-F serisi bobinli kontaktör sipariş etmek için bobin gerilimine karşılık gelen kodu "••" yerine yazınız.
(Kontaktör referansına bobin dahildir.)

DC kumanda devresi gerilimleri için 444 30 30 Müşteri Destek Merkezi'ni arayınız.

LC1-F115-LC1-F780 arası kontaktörler, AC 50/60 Hz

AC gerilim (V) :	48	110	220	380	LC1-F800 serisi kontaktör	AC gerilim (V):	110-120	220-240	380-400
Kod:	E7	F7	M7	Q7		Kod:	FW	MW	QW

* LC1-F780, LC1-F1250, LC1-F1400, LC1-F1700, LC1-F2100 kontaktör için 48 V bobin mevcut değildir.

LC1-F serisi kontaktör için yedek bobin sipariş etmek için bobin gerilimine karşılık gelen rakamları referanstaki "•••" yerine yazınız.

AC Gerilim (V) 50/60 Hz:	24	110	110-120	220	220-240	380	380-400
LX1-FF,FG:	024	110	-	220	-	380	-
LX1-FH•••2:	-	110	-	220	-	380	-
LX1-FJ, FK:	-	110	-	220	-	380	-
LX1-FL:	-	110	-	220	-	380	-
LX1-FX:	-	110	-	220	-	380	-
LX4-F8:	-	-	FW	-	MW	-	QW

Bobinle beraber ayrıca sipariş edilecek doğrultucu

LC1-F serisi kontaktör için doğrultucu

Doğrultucu, 250 V; LC1-F800FW ve MW için	DR5-TE4U	557,00
Doğrultucu, 500 V; LC1-F800QW için	DR5-TE4S	557,00

800A kontaktör, bobinli olarak sipariş edildiğinde doğrultucu ile birlikte teslim edilmektedir.
Örneğin, LC1-F800FW=LC1F800 + LX4F8FW + DR5TE4U.

TeSys D - F Serisi Kontaktörler, 3 kutuplu, 9 - 2100A

Kontaktörler için aksesuarlar

Life Is On

Schneider
Electric



LAD-N22



LAD-S2



LAD-9R1

Tip	Referans	Fiyat (TL)	Minimum sip. adedi	
Ani yardımcı kontak blokları ⁽¹⁾				
Kontaktör önüne geçmeli tip				
Vida bağlantılı				
LC1-D, LC1-F ve CAD için	1NA	LAD-N10 ⁽¹⁾	21,00	10
	1NK	LAD-N01 ⁽¹⁾	21,00	10
	1NA + 1NK	LAD-N11	21,00	10
	2NA	LAD-N20	21,00	10
	2NK	LAD-N02	21,00	10
	2NA + 2 NK	LAD-N22	33,00	10
	1NA + 3 NK	LAD-N13	33,00	10
	4NA	LAD-N40	33,00	10
	4NK	LAD-N04	33,00	10
	3NA + 1NK	LAD-N31	33,00	10
	2NA + 2NK	LAD-C22 ⁽²⁾	33,00	10
Kontaktör yanına geçmeli tip				
LC1-D ve CAD için	1NA + 1NK	LAD-8N11	21,00	10
	2NA	LAD-8N20	21,00	10
	2NK	LAD-8N02	21,00	10
RC Filtre ⁽³⁾				
LC1-D09... D38 için	24... 48 V AC	LAD-4RCE	20,00	
LC1-D09... D38 için	110... 240 V AC	LAD-4RCU	16,00	
LC1-D40A... D65A için	24... 48 V AC	LAD-4RC3E	23,00	
LC1-D40A... D65A için	110... 240 V AC	LAD-4RC3U	23,00	
LC1-D80... D150 için	24... 48 V AC	LA4-DA2E	23,00	
LC1-D80... D150 için	110... 240 V AC	LA4-DA2U	21,00	
Pnömatik zaman röleleri ⁽⁷⁾				
1NA + 1NK				
Çekme geciktirmesi, vida bağlantılı				
LC1-D, LC1-F ve CAD için	Ayar Sahası			
	0.1 - 3 sn	LAD-T0	83,00	
	0.1 - 30 sn	LAD-T2	83,00	
	10 - 180 sn	LAD-T4	83,00	
Düşme geciktirmesi, vida bağlantılı				
LC1-D, LC1-F ve CAD için	0.1 - 3 sn	LAD-R0	83,00	
	0.1 - 30 sn	LAD-R2	83,00	
	10 - 180 sn	LAD-R4	83,00	
Yıldız - Üçgen devresi için (çekme geciktirmesi) vida bağlantılı				
LC1-D, LC1-F ve CAD için	1 - 30 sn	LAD-S2 ⁽⁴⁾	92,00	
Mekanik kilitleme blokları				
LC1-D09... D38 için		LAD-9R1 ⁽⁵⁾	33,00	
LC1-D80... D95 (↘) için		LA9-D50978	39,00	
LC1-D80... D95 (→) için		LA9-D80978	42,00	
LC1-D115... D150 için		LA9-D11502 ⁽⁶⁾	59,00	
EverLink aksesuarları				
Termik röle için bağlantı kiti (LC1D40A••, LC1D50A••, LC1D65A•• için)		LA7D3064	54,00	
Enversör kiti		LAD9R3	101,00	
Yatay montaj kiti		GV3S	67,00	

(1) LC1-D09...D38 ve CAD üzerine bu blok takılamaz.

LC1-D40...D95 (AC kumanda) üzerine 2 blok takılabilir.

(2) 1NA + 1NK önce kapayan geç açan kontak.

(3) LAD-4R kontaktör yanına geçmeli, LA4-D kontaktör üstüne vidalı bağlantılı.

(4) NK kontağın açılması ile NA kontağın kapanması arasında 40 +- 15 ms zaman gecikmesi.

(5) Güç bağlantı seti dahildir.

(6) Elektriksel kilit dahildir.

(7) İlgili aksesuarlarda (LAD-N10 ve LAD-N01 hariç) yaylı klemens bağlantı için lütfen 444 30 30 Müşteri Destek Merkezi'ni arayınız.

Termik ayar sahası (A)	Birlikte kullanılacağı kontaktör referans	Referans	Fiyat (TL)	Minimum sip. adedi
Sınıf 10 A				
Vida bağlantılı				
0.10... 0.16	LC1-D09... D38	LRD-01	69,00	
0.16... 0.25	LC1-D09... D38	LRD-02	69,00	
0.25... 0.40	LC1-D09... D38	LRD-03	69,00	
0.40... 0.63	LC1-D09... D38	LRD-04	69,00	
0.63... 1	LC1-D09... D38	LRD-05	69,00	10
1... 1.7	LC1-D09... D38	LRD-06	69,00	10
1.6... 2.5	LC1-D09... D38	LRD-07	69,00	10
2.5... 4	LC1-D09... D38	LRD-08	69,00	10
4... 6	LC1-D09... D38	LRD-10	69,00	10
5.5... 8	LC1-D09... D38	LRD-12	69,00	10
7... 10	LC1-D09... D38	LRD-14	69,00	10
9... 13	LC1-D12... D38	LRD-16	69,00	10
12... 18	LC1-D18... D38	LRD-21	72,00	10
16... 24	LC1-D25... D38	LRD-22	72,00	10
23... 32	LC1-D25... D38	LRD-32	91,00	10
30... 38	LC1-D32 ve D38	LRD-35	92,00	
17... 25	LC1-D40A... D65A	LRD-325	141,00	
23... 32	LC1-D40A... D65A	LRD-332	141,00	
30... 40	LC1-D40A... D65A	LRD-340	141,00	
37... 50	LC1-D40A... D65A	LRD-350	145,00	
48... 65	LC1-D50A... D65A	LRD-365	149,00	
55... 70	LC1-D50... D95	LRD-3361	277,00	
63... 80	LC1-D65 ve D95	LRD-3363	305,00	
80... 104	LC1-D80 ve D95	LRD-3365	335,00	
80... 104	LC1-D115 ve D150	LRD-4365	357,00	
95... 120	LC1-D115 ve D150	LRD-4367	372,00	
110... 140	LC1-D150	LRD-4369	454,00	
80... 104	(1)	LRD-33656	357,00	
95... 120	(1)	LRD-33676	372,00	
110... 140	(1)	LRD-33696	448,00	



LRD-08

EverLink

yeni



LR9D32



LR9D70



LR9-F73

TeSys Elektronik Termik Röleleri

Elektronik termik röleler

0.10... 0.50	LC1-D09... D38	LR9D01	231,00
0.40... 2	LC1-D09... D38	LR9D02	231,00
1.6... 8	LC1-D09... D38	LR9D08	231,00
6.4... 32	LC1-D09... D38	LR9D32	231,00
22... 110	(1)	LR9D110S	389,00

TeSys Elektronik Aşırı Akım Termik Röleleri

Elektronik aşırı akım termik rölesi

0,3...1,5	LC1D09...D38	LR97D015••(2)	171,00
1,2...7	LC1D09...D38	LR97D07••(2)	171,00
5...25	LC1D09...D38	LR97D25••(2)	242,00
20...38	LC1D09...D38	LR97D38••(2)	242,00

TeSys F serisi, Elektronik Termik Röleleri, 3 kutuplu, 60-630A arası

Faz dengesizliği ve faz kaybına karşı korumalı, AC uygulama için

60-100	LC1-F115'ten F185'e	LR9-F5367	441,00
90-150	LC1-F115'ten F185'e	LR9-F5369	536,00
132-220	LC1-F225'ten F265'e	LR9-F5371	624,00
200-330	LC1-F225'ten F500'e	LR9-F7375	679,00
300-500	LC1-F225'ten F500'e	LR9-F7379	1.035,00
380-630	LC1-F400'den F630'a	LR9-F7381	1.281,00

TeSys D Serisi Termik Röleleri için aksesuarlar

Hazır bağlantı kiti (LRD-01... 35 rölelerinin NK kontağının kontaktöre direkt bağlantısını sağlar).

LC1-D09... D18 için	LAD-7C1	21,00	10
LC1-D25... D38 için	LAD-7C2	27,00	10

Klemens bloğu (Termik rölenin kontaktörden bağımsız DIN raya montajı için)

LRD-01... 35 için	LAD-7B106	17,00	
LRD-3••• için	LA7-D3064	54,00	

(1) Bağımsız montaj.

* D serisi termik rölelerde 24A'ya kadar yaylı klemens bağlantı için lütfen 444 30 30 Müşteri Destek Merkezi'ni arayınız.

(2) Sipariş verirken reşerin son iki rakamındaki .. yerine M7= 240V, F7= 120V, B=24V, E=48V koyarak besleme gerilimlerini seçebilirsiniz.

Örnek, 240V için LR97D015.. LR97D015M7 referansını sipariş verin.

* Daha yüksek akım değerleri için 444 30 30 Müşteri Destek Merkezi'ni arayınız.

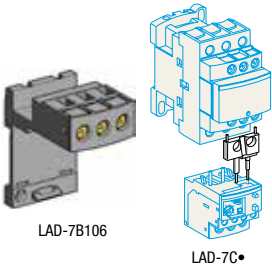

LAD-7B106

LAD-7C•

EasyPact TVS serisi kontaktörler, 3 kutuplu, 6 - 630A Raya geçmeli veya vida tespitli

Life Is On

Schneider
Electric

Anma gücü (kW) 380/400 V 50 Hz	Anma akımı (A) < 440 V AC3 ≤ 60°C	Yardımcı kontak NA	NK	Referans ⁽¹⁾	Standart kumanda devresi gerilimi	Fiyat (TL)	Minimum sip. adedi
2.2	6	0	1	LC1E0601••	M5	33,00	36
2.2	6	1	0	LC1E0610••	M5	33,00	36
4	9	0	1	LC1E0901••	M5	35,00	36
4	9	1	0	LC1E0910••	M5	35,00	36
5.5	12	0	1	LC1E1201••	M5	37,00	36
5.5	12	1	0	LC1E1210••	M5	37,00	36
7.5	18	0	1	LC1E1801••	M5	42,00	36
7.5	18	1	0	LC1E1810••	M5	42,00	36
11	25	0	1	LC1E2501••	M5	54,00	36
11	25	1	0	LC1E2510••	M5	54,00	36
15	32	0	1	LC1E3201••	M5	87,00	24
15	32	1	0	LC1E3210••	M5	87,00	24
18.5	38	0	1	LC1E3801••	M5	113,00	24
18.5	38	1	0	LC1E3810••	M5	113,00	24
18.5	40	1	1	LC1E40••	M5	124,00	9
22	50	1	1	LC1E50••	M5	181,00	9
30	65	1	1	LC1E65••	M5	240,00	9
37	80	1	1	LC1E80••	M5	268,00	5
45	95	1	1	LC1E95••	M5	347,00	-
55	120	1	1	LC1E120••	M5	458,00	-
90	160	1	1	LC1E160••	M5	585,00	-
110	200	0	0	LC1E200••	M5	979,00	-
132	250	0	0	LC1E250••	M5	1.237,00	-
160	300	0	0	LC1E300••	M5	1.352,00	-
200	400	0	0	LC1E400••	M7	2.637,00	-
250	500	0	0	LC1E500••	M7	4.282,00	-
335	630	0	0	LC1E630••	M7	5.159,00	-



LC1-E06



LC1-E40



LC1-E300

EasyPact TVS serisi yardımcı kontaktörler

Vidalı bağlantı, kumanda devresi: AC

Kontak düzeni

2NA + 2NK	CAE22••	M5	27,00	36
3NA + 1NK	CAE31••	M5	27,00	36
4NA + ONK	CAE40••	M5	27,00	36



CAE40

Kontaktör, yardımcı kontaktör ve bobinler için standart kumanda devresi gerilimleri ve kodları

AC gerilim (V) 50 Hz	24	220
LC1-E09... E300, CAE için kod	B5	M5

EasyPact TVS serisi kontaktörler, 4 kutuplu, 16 - 125A

Anma akımı (AC1) ≤ 55°C	Referans ⁽¹⁾	Standart kumanda devresi gerilimi	Fiyat (TL)	Minimum sip. adedi
Güç devresi AC, kumanda devresi AC				
16A	LC1E06004••	M7	40,00	-
20A	LC1E09004••	M7	45,00	-
25A	LC1E12004••	M7	52,00	-
32A	LC1E18004••	M7	61,00	-
40A	LC1E25004••	M7	87,00	-
45A	LC1E32004••	M7	104,00	-
50A	LC1E38004••	M7	144,00	-
60A	LC1E40004••	M7	226,00	-
80A	LC1E65004••	M7	289,00	-
100A	LC1E80004••	M7	330,00	-
125A	LC1E95004••	M7	388,00	-



LC1-E06004

Termik ayar sahası (A)	Birlikte kullanacağı kontaktör referansı	Referans	Fiyat (TL)	Minimum sip. adedi
Sınıf 10 A				
Vida bağlantılı				
0,1...0,16	LC1E06...E25	LRE01	42,00	-
0,16...0,25	LC1E06...E25	LRE02	42,00	-
0,25...0,4	LC1E06...E25	LRE03	42,00	-
0,4...0,63	LC1E06...E25	LRE04	42,00	-
0,63...1	LC1E06...E25	LRE05	42,00	-
1...1,6	LC1E06...E25	LRE06	42,00	-
1,6...2,5	LC1E06...E25	LRE07	42,00	-
2,5...4	LC1E06...E25	LRE08	42,00	-
4...6	LC1E06...E25	LRE10	42,00	-
5,5...8	LC1E06...E25	LRE12	42,00	-
7...10	LC1E06...E25	LRE14	42,00	-
9...13	LC1E06...E25	LRE16	42,00	-
12...18	LC1E06...E25	LRE21	42,00	-
16...24	LC1E06...E25	LRE22	42,00	-
23...32	LC1E32...E38	LRE32	58,00	-
30...38	LC1E32...E38	LRE35	66,00	-
17...25	LC1E40...E65	LRE322	78,00	-
23...32	LC1E40...E65	LRE353	78,00	-
30...40	LC1E40...E65	LRE355	78,00	-
37...50	LC1E40...E65	LRE357	81,00	-
48...65	LC1E40...E65	LRE359	83,00	-
55...70	LC1E80...E95	LRE361	152,00	-
63...80	LC1E80...E95	LRE363	170,00	-
80...104	LC1E80...E95	LRE365	187,00	-
51...81	LC1E120...E160	LRE480	235,00	-
62...99	LC1E120...E160	LRE481	273,00	-
84...135	LC1E120...E160	LRE482	300,00	-
124...198	LC1E200...E250	LRE483	347,00	-
146...234	LC1E200...E250	LRE484	356,00	-
174...279	LC1E300	LRE485	367,00	-
208...333	LC1E300	LRE486	373,00	-
259...414	LC1E400...E500	LRE487	662,00	-
321...513	LC1E400...E500	LRE488	928,00	-
394...630	LC1E500...E600	LRE489	1.144,00	-



LRE12



LRE355



LRE483

EasyPact TVS GZ1 Serisi Motor Koruma Şalterleri

Termik manyetik karakteristikli, (10-100 kA)

Anma gücü (kW) 400 V, 50/60 Hz	Termik ayar sahası (A)	Referans	Fiyat (TL)
-	0.1... 0.16	GZ1E01	81,00
-	0.16... 0.25	GZ1E02	81,00
-	0.25... 0.40	GZ1E03	75,00
-	0.40... 0.63	GZ1E04	75,00
-	0.63... 1	GZ1E05	75,00
0.37	1... 1.6	GZ1E06	75,00
0.75	1.6... 2.5	GZ1E07	75,00
1.5	2.5... 4	GZ1E08	75,00
2.2	4... 6.3	GZ1E10	75,00
4	6... 10	GZ1E14	79,00
5.5	9... 14	GZ1E16	79,00
7.5	13... 18	GZ1E20	88,00
9	17... 23	GZ1E21	91,00
11	20... 25	GZ1E22	91,00
15	24... 32	GZ1E32	149,00



GZ1E22

EasyPact TVS serisi için yardımcı donanımlar

Açıklama	Referans	Fiyat (TL)	Minimum sip. adedi
Ön yardımcı kontak bloğu	1 NA + 1 NK	LAEN11	11,00
	2 NA	LAEN20	11,00
	2 NK	LAEN02	11,00
	2 NA + 2 NK	LAEN22	17,00
Yıldız üçgen için zaman gecikmesi	LC1E25...E300	LAETSD	73,00
Enversör mekanik kilit	LC1E06...E65	LAEM1	20,00
	LC1E80...E95	LAEM4	20,00
LRE röleleri için terminal bloğu	LC1E06...E38	LAEB1	16,00
	LC1E40...E95	LAEB3	44,00
GZ1E şalterleri için yana yardımcı kontak bloğu	1NA + 1NK	GZ1AN11	13,00
	1NA + 1NA	GZ1AN20	13,00

Anma gücü (kW) 380/400 V, 50/60 Hz	Termik ayar sahası (A)	Referans	Fiyat (TL)
---------------------------------------	---------------------------	----------	---------------

Termik manyetik karakteristikli, (15-100 kA)

-	0.1... 0.16	GV2-ME01	107,00
0.06	0.16... 0.25	GV2-ME02	107,00
0.09	0.25... 0.40	GV2-ME03	93,00
0.12 / 0.18	0.40... 0.63	GV2-ME04	93,00
0.25	0.63... 1	GV2-ME05	93,00
0.37 / 0.55	1... 1.6	GV2-ME06	93,00
0.75	1.6... 2.5	GV2-ME07	93,00
1.5	2.5... 4	GV2-ME08	93,00
2.2	4... 6.3	GV2-ME10	93,00
4	6... 10	GV2-ME14	100,00
5.5	9... 14	GV2-ME16	100,00
7.5	13... 18	GV2-ME20	113,00
9	17... 23	GV2-ME21	122,00
11	20... 25	GV2-ME22	122,00
15	24... 32	GV2-ME32	212,00
18.5	30... 40 (1)	GV3-P40	433,00
22	37... 50 (1)	GV3-P50	449,00
30	48... 65 (1)	GV3-P65	469,00
37	56... 80	GV3-ME80	459,00



GV2-ME

EverLink

Termik manyetik karakteristikli (50-100 kA)

-	0.1... 0.16	GV2-P01	118,00
0.06	0.16... 0.25	GV2-P02	118,00
0.09	0.25... 0.40	GV2-P03	105,00
0.12 / 0.18	0.40... 0.63	GV2-P04	105,00
0.25	0.63... 1	GV2-P05	105,00
0.37 / 0.55	1... 1.6	GV2-P06	105,00
0.75	1.6... 2.5	GV2-P07	105,00
1.5	2.5... 4	GV2-P08	105,00
2.2	4... 6.3	GV2-P10	105,00
4	6... 10	GV2-P14	118,00
5.5	9... 14	GV2-P16	118,00
7.5	13... 18	GV2-P20	130,00
9	17... 23	GV2-P21	142,00
11	20... 25	GV2-P22	142,00
15	24... 32	GV2-P32	256,00
18.5	30... 40 (1)	GV3-P40	433,00
22	37... 50 (1)	GV3-P50	449,00
30	48...65 (1)	GV3-P65	469,00



GV3-P

EverLink

(1) GV3P serisi şalterlerin kesme kapasitesi 50 kA'dır. Everlink bağlantı sistemine sahiptir.

Manyetik karakteristikli (15-100 kA)

Anma akımı (A)	Referans	Fiyat (TL)	
-	0.4	GV2-LE03	96,00
-	0.63	GV2-LE04	96,00
-	1	GV2-LE05	96,00
0.37	1.6	GV2-LE06	96,00
0.75	2.5	GV2-LE07	96,00
1.5	4	GV2-LE08	96,00
2.2	6.3	GV2-LE10	96,00
4	10	GV2-LE14	104,00
5.5	14	GV2-LE16	104,00
7.5	18	GV2-LE20	118,00
11	25	GV2-LE22	122,00
15	32	GV2-LE32	208,00
18.5	40	GV3-L40 (1)	317,00
22	50	GV3-L50 (1)	325,00
30	65	GV3-L65 (1)	330,00



GV2-LE

EverLink

(1) GV3 serisi şalterlerin kesme kapasitesi 50 kA'dır.



GV2-RT

Anma gücü (kW) 380/400 V, 50/60 Hz	Termik ayar sahası (A)	Referans	Fiyat (TL)
---------------------------------------	---------------------------	----------	---------------

Termik manyetik karakteristikli (15-100 kA)

Kalkış akımı yüksek olan motorların korunması için

0.09	0.25-0.40	GV2RT03	116,00
0.18	0.40-0.63	GV2RT04	116,00
0.37	0.63-1	GV2RT05	116,00
0.55	1-1.6	GV2RT06	116,00
0.75	1.6-2.5	GV2RT07	116,00
1.5	2.5-4	GV2RT08	116,00
2.2	4-6.3	GV2RT10	116,00
4	6-10	GV2RT14	130,00
5.5	9-14	GV2RT16	130,00
7.5	13-18	GV2RT20	142,00
11	17-23	GV2RT21	157,00

Manyetik koruma ayarlanan akım değerinin 20 katından (20*In) itibaren devreye girmektedir, ürün seçimi için lütfen katalog bilgisine danışınız.

Motor anma gücü (kW) AC3, 400-415, 50/60 Hz	Termik ayar sahası (A)	Kesme kapasitesi 400-415V (kA)	Referans	Fiyat (TL)
--	---------------------------	--------------------------------------	----------	---------------

Termik-manyetik karakteristikli

30-37	48-80	25	GV7-RE80	922,00
45	60-100	25	GV7-RE100	922,00
55-75	90-150	35	GV7-RE150	960,00
90-110	132-220	35	GV7-RE220	1.208,00
30-37	48-80	70	GV7-RS80	1.056,00
45	60-100	70	GV7-RS100	1.056,00
55-75	90-150	70	GV7-RS150	1.073,00
90-110	132-220	70	GV7-RS220	1.481,00

Akım sınırlama modülleri

Şalter üzerine monte	GV1-L3	108,00
Bağımsız monte	LA9-LB920	242,00



GV7-R

Compact NSX serisi Motor Koruma Şalterleri

Life Is On

Schneider
Electric



NSX100F Micrologic 2.2M

Compact NSX, Termik-manyetik karakteristikli

Motor anma gücü (kW)	Tip	Kesme kap. 400-415V (kA)	Termik ayar sahası (A)	Manyetik ayar sahası (A)	Referans	Fiyat (TL)	
37/45	NSX100F	Micrologic 2.2 M 100	36	50-100	5-13 x In	LV429825	684,00
55/75	NSX160F	Micrologic 2.2 M 150	36	70-150	5-13 x In	LV430985	717,00
90/110	NSX250F	Micrologic 2.2 M 220	36	100-220	5-13 x In	LV431160	869,00
132/160	NSX400F	Micrologic 2.3 M 320	36	160-320	5-13 x In	LV432775	1.961,00
200/250	NSX630F	Micrologic 2.3 M 500	36	250-500	5-13 x In	LV432975	2.240,00
37/45	NSX100N	Micrologic 2.2 M 100	50	50-100	5-13 x In	LV429830	746,00
55/75	NSX160N	Micrologic 2.2 M 150	50	70-150	5-13 x In	LV430988	785,00
90/110	NSX250N	Micrologic 2.2 M 220	50	100-220	5-13 x In	LV431165	996,00
132/160	NSX400N	Micrologic 2.3 M 320	50	160-320	5-13 x In	LV432776	2.252,00
200/250	NSX630N	Micrologic 2.3 M 500	50	250-500	5-13 x In	LV432976	2.465,00
37/45	NSX100H	Micrologic 2.2 M 100	70	50-100	5-13 x In	LV429835	762,00
55/75	NSX160H	Micrologic 2.2 M 150	70	70-150	5-13 x In	LV430991	875,00
90/110	NSX250H	Micrologic 2.2 M 220	70	100-220	5-13 x In	LV431170	1.065,00
132/160	NSX400H	Micrologic 2.3 M 320	70	160-320	5-13 x In	LV432777	2.555,00
200/250	NSX630H	Micrologic 2.3 M 500	70	250-500	5-13 x In	LV432977	2.800,00

Compact NSX, Manyetik karakteristikli

Yumuşak yolvericiler, hız kontrol cihazları ve motor koruma uygulamaları için

Motor anma gücü (kW)	Tip	Kesme kap. 400-415V (kA)	Termik ayar sahası (A)	Manyetik ayar sahası (A)	Referans	Fiyat (TL)	
3/5.5	NSX100F	MA12.5	36	-	6-14 x In	LV429743	435,00
7.5/11	NSX100F	MA25	36	-	6-14 x In	LV429742	435,00
15/22	NSX100F	MA50	36	-	6-14 x In	LV429741	435,00
37/45	NSX100F	MA100	36	-	6-14 x In	LV429740	435,00
55/75	NSX160F	MA150	36	-	6-14 x In	LV430830	449,00
90/110	NSX250F	MA220	36	-	6-14 x In	LV431748	577,00
132/160	NSX400F	1.3-M 320	36	-	5-13 x In	LV432748	1.731,00
200/250	NSX630F	1.3-M 500	36	-	5-13 x In	LV432948	1.904,00
3/5.5	NSX100N	MA12.5	50	-	6-14 x In	LV429753	477,00
7.5/11	NSX100N	MA25	50	-	6-14 x In	LV429752	477,00
15/22	NSX100N	MA50	50	-	6-14 x In	LV429751	477,00
37/45	NSX100N	MA100	50	-	6-14 x In	LV429750	477,00
55/75	NSX160N	MA150	50	-	6-14 x In	LV430832	509,00
90/110	NSX250N	MA220	50	-	6-14 x In	LV431752	672,00
132/160	NSX400N	1.3-M 320	50	-	5-13 x In	LV432749	1.989,00
200/250	NSX630N	1.3-M 500	50	-	5-13 x In	LV432949	2.240,00
3/5.5	NSX100H	MA12.5	70	-	6-14 x In	LV429763	561,00
7.5/11	NSX100H	MA25	70	-	6-14 x In	LV429762	561,00
15/22	NSX100H	MA50	70	-	6-14 x In	LV429761	561,00
37/45	NSX100H	MA100	70	-	6-14 x In	LV429760	561,00
55/75	NSX160H	MA150	70	-	6-14 x In	LV430834	617,00
90/110	NSX250H	MA220	70	-	6-14 x In	LV431756	785,00
132/160	NSX400H	1.3-M 320	70	-	5-13 x In	LV432750	2.297,00
200/250	NSX630H	1.3-M 500	70	-	5-13 x In	LV432950	2.520,00

Not: Farklı kesme kapasiteleri ve farklı Micrologic koruma üniteleri için 444 30 30 Müşteri Destek Merkezi'ni arayınız.



NSX100F MA100



GV-AE



GV-AN



GV2-G454

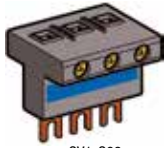

GV1-G09

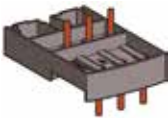

GV2AF



GV2-MC



GV3-A01



GV7-AU



GV7-AU

Tip	Referans	Fiyat (TL)	Minimum sip. adedi	
GV2 ve GV3P motor koruma şalterleri için aksesuarlar				
Ani yardımcı kontak blokları				
Vida bağlantılı (2)				
Öne takılan tip (1 blok / ünite)	1NA + 1NK	GV-AE11	13,00	10
	2NA	GV-AE20	13,00	10
Sol yana takılan tip (maks. 2 blok / ünite)	1NA + 1NK	GV-AN11	14,00	10
	2NA	GV-AN20	14,00	
Hata sinyali + ani yardımcı kontak bloğu (GV-AD her zaman motor koruma şalterinin yanına monte edilir)				
Sol yana takılır (maks. 1 blok / ünite)	1NA (Hata) + 1NA	GV-AD1010	33,00	
	1NK (Hata) + 1NA	GV-AD0110	33,00	
Kısa devre sinyalizasyon bloğu				
Sol yana takılır (maks. 1 blok / ünite)	KA	GV-AM11	31,00	
Düşük gerilim açtırma bloğu				
Sağ yana takılır (maks. 1 blok / ünite)	220-240 V, 50 Hz	GV-AU225	51,00	
Şönt gerilim açtırma bloğu	380-400 V, 50 Hz	GV-AU385	51,00	
	220-240 V, 50 Hz	GV-AS225	51,00	
Sağ yana takılır (maks. 1 blok / ünite)	380-400 V, 50 Hz	GV-AS385	51,00	
Besleme barası (3 kutuplu, 63A, 54 mm adım genişliği)				
5 adet GV2 besleme için		GV2-G554	34,00	
4 adet GV2 besleme için		GV2-G454 (1)	31,00	
2 adet GV2 besleme için		GV2-G254 (1)	26,00	
Besleme barası girişi				
Motor koruma şalteri yanına montaj için		GV2-G05	36,00	
Motor koruma şalteri üzerine montaj için		GV1-G09	21,00	
Kutular				
IP41 şalter kutusu		GV2-MC01	28,00	
IP55 şalter kutusu		GV2-MC02	42,00	
IP41 kutu için IP55 mühürleme aksesuarı		GV2-E01	13,00	10
Ø40 mantar kafa acil durdurma buton aksesuarı		GV2-K031	50,00	
Adaptör plakası				
Bir GV2-ME ile bir LC1-D09... D38'in, ön yüzleri hizalanmış montajı için		LAD-31	13,00	10
Kombinasyon blokları				
GV2 ile LC1-K veya LP1-K'nin kombine montajı için		GV2-AF01	13,00	10
GV2 ile LC1-D09... D38 kombine montajı için		GV2-AF3	9,00	10
LAD31 üzerine monte edilmiş GV2 ile LC1-D09... D38 kombine montajı için		GV2-AF4	9,00	10
GV3-ME motor koruma şalterleri için aksesuarlar				
Ani yardımcı kontak blokları	1NA + 1NK	GV3-A01	19,00	
Hata sinyali kontağı	1NK	GV3-A08	54,00	
	1NA	GV3-A09	54,00	
GV7-R motor koruma şalterleri için aksesuarlar				
İlave yardımcı kontaklar				
Standart (açma/elektriksel hata/AK sinyal)		GV7-AE11	51,00	
Düşük seviyeli güç (açma/elektriksel hata/AK sinyal)		GV7-AB11	58,00	
Manyetik hata göstere ünitesi, 110-415 V		GV7-AD112	234,00	
Elektriksel açtırma bobinleri				
Düşük gerilim bobini	200-240 V 50/60 Hz	GV7-AU207	162,00	
	380-440 V 50/60 Hz	GV7-AU387	162,00	
Şönt açtırma bobini	200-240 V 50/60 Hz	GV7-AS207	183,00	
	380-440 V 50/60 Hz	GV7-AS387	183,00	
Bağlantı aksesuarları				
Terminal koruyucuları mühür aksesuarı ile birlikte		GV7-AC01	42,00	
LC1-F/GV7-R arası bağlantı, koruma kapağı ile		GV7-AC06	188,00	

(1) 45 mm adım genişliğine sahip besleme baraları için referans sonundaki 54 kodunu 45 olarak değiştirin. Örnek: GV2-G454-GV2-G445.

(2) GV2 serisi yardımcı kontak bloklarında yaylı klemens bağlantı için referans sonuna 3 ekleyin. Örnek: GV-AE11 GV-AE113 olur.



LC1DFK

Çalışma gücü, $\leq 55^{\circ}\text{C}$, kVAr (400/440V)	50/60 Hz için kVAr (660/690V)	Yardımcı kontak	Referans ⁽²⁾	Fiyat (TL)
12,5	18	1NA+2NK	LC1-DFK••	152,00
16,7	24	1NA+2NK	LC1-DGK••	168,00
20	30	1NA+2NK	LC1-DLK••	202,00
25	36	1NA+2NK	LC1-DMK••	252,00
33,3	48	1NA+2NK	LC1-DPK12••	373,00
40	58	1NA+2NK	LC1-DTK12••	474,00
60	92	1NA+2NK	LC1-DWK12••	615,00

(2) Referansı kumanda devresi gerilimine karşılık gelen kodla tamamlayınız.

Standart kumanda devresi gerilimleri ve kodları

AC gerilim (V) (50/60 Hz)	24	110	220	380	400
Kod :	B7	F7	M7	Q7	V7

TeSys D serisi kontaktörler, 4 kutuplu, 20 - 200A



LC1DT20

Anma akımı (AC1) $\leq 60^{\circ}\text{C}$	Referans	Referans ⁽²⁾	Fiyat (TL)
---	----------	-------------------------	---------------

Güç devresi AC, kumanda devresi AC

20	LC1DT20••	M7	72,00
25	LC1DT25••	M7	78,00
32	LC1DT32••	M7	103,00
40	LC1DT40••	M7	150,00
60	LC1DT60A•• (2)	M7	338,00
80	LC1DT80A•• (2)	M7	483,00
125	LC1D80004••	M7	644,00
200	LC1D115004••	M7	1.060,00

Güç devresi AC, kumanda devresi DC

20	LC1DT20••	BD	72,00
25	LC1DT25••	BD	78,00
32	LC1DT32••	BD	103,00
40	LC1DT40••	BD	150,00
60	LC1DT60A•• (2)	BD	338,00
80	LC1DT80A•• (2)	BD	483,00
200	LC1D115004••	BD	1.060,00

(2) Everlink bağlantı sistemine sahiptir.

4 kutuplu kontaktörler için standart kumanda devresi gerilimleri ve kodları

AC gerilim (V) 50/60 Hz	24	110	220	380
Kod:	B7	F7	M7	Q7
DC gerilim (V)	24	48	110	
Kod:	BD	ED	FD	



LT3-SE00M

PTC Termistör koruma rölesi

Otomatik resetli, 1 NK kontak	230 V AC	LT3-SE00M	182,00
Otomatik resetli, gerilim ve hata göstergeli, 1 NA+ NK kontak	115/230 V AC	LT3-SA00M	223,00
Otomatik resetli, gerilim ve hata göstergeli, 2A/K kontak	24-230 V AC-DC	LT3-SA00MW	266,00
Otomatik ve manuel resetli, gerilim ve hata göstergeli, 1 NK+1NA kontak	115/230 V AC	LT3-SM00M	428,00
Otomatik ve manuel resetli, gerilim ve hata göstergeli, test ve reset butonlu, 2A/K kontak	24-230 V AC-DC	LT3-SM00MW	508,00

Trifaze motorlar için kutulu motor yolvericiler Hazır bağlantılı yıldız - üçgen yolvericiler

Life Is On

Schneider
Electric

yeni



LZ1H2X4••



LZ7H2X4••

TeSys H Standart motor yolvericiler	400V Trifaze motorlar için anma güç (kW)	Termik akım ayar AC53a 400V	Referans	Fiyat (TL)
Direk yolverme	0.75 3	0.18-2.14 1.5-6.4	LZ1H2X4•• LZ1H6X5••	576,00 576,00
Enversör yolverme	0.75 3	0.18-2.14 1.5-6.4	LZ2H2X4•• LZ2H6X5••	620,00 620,00
TeSys H Emniyet motor yolvericiler Safe Torque off (STO)				
Direk yolverme	0.75 3	0.18-2.14 1.5-6.4	LZ7H2X4•• LZ7H6X5••	620,00 620,00
Enversör yolverme	0.75 3	0.18-2.14 1.5-6.4	LZ8H2X4•• LZ8H6X5••	651,00 651,00
TeSys H için kumanda gerilim ve kodları				
Gerilim	24V DC	110-230V AC		
Kod	BD	FU		

TeSys H emniyet motor yolverici ürünlerde safe torque off (STO) fonksiyonu standarttır.

Motor anma gücü (kW) AC3, 220 V 380 V 440 V	Birlikte kullanılacak termik röle ⁽²⁾	Referans ⁽¹⁾	Fiyat (TL)
2.2 4 4	LRD-14	LE1-D09••	182,00
3 5.5 5.5	LRD-16	LE1-D12••	209,00
4 7.5 9	LRD-21	LE1-D18••	216,00
5.5 11 11	LRD-22	LE1-D25••	231,00

Trifaze motorlar için kutulu komple motor yolvericiler

(IP65 kutu bağlantıları yapılmış kontaktör ve termik röleden oluşmaktadır.)

220-230V kW	230-240V kW	380-400V kW	400-415V kW	Termik akım ayar sahası (A) ⁽³⁾	Referans ⁽¹⁾	Fiyat (TL)
0.12	0.12	0.25	0.25	0.54-0.8	LE1-M35••05	141,00
0.18	0.18	0.37	0.37	0.8-1.2	LE1-M35••06	141,00
0.25	0.25	0.55	0.55	1.2-1.8	LE1-M35••07	141,00
0.37	0.37	1.1	0.75	1.8-2.6	LE1-M35••08	141,00
0.55	0.55	1.5	1.5	2.6-3.7	LE1-M35••10	141,00
1.1	0.75	2.2	2.2	3.7-5.5	LE1-M35••12	141,00
1.5	1.1	3	3	5.5-8	LE1-M35••14	145,00
2.2	2.2	4	4	8-11.5	LE1-M35••16	145,00
3	3	5.5	5.5	10-14	LE1-M35••21	189,00
3.7	4	7.5	7.5	12-16	LE1-M35••22	189,00

Kutulu motor yolverici ve yıldız üçgen yolvericiler için standart kumanda devresi gerilimleri ve kodları

AC gerilim (V), 50/60 Hz	24	110	220	380
	B7	F7	M7	Q7

(1) Referanstaki noktanın yerini bobin gerilimine karşılık gelen kodla tamamlayınız.

(2) Termik röle ayrıca sipariş edilmelidir.

7.5 - 45 kW arası güçlerde kullanılacak kutulu yolvericiler için 444 30 30 Müşteri Yardım Hattı'nı arayınız.

(3) Termik röle dâhildir, ayrıca sipariş edilmesine gerek yoktur.

Hazır bağlantılı yıldız - üçgen yolvericiler ⁽⁴⁾

Yolvericiler krome sac üzerine monte edilmiştir.

Motor anma gücü 380/400 (kW)	Mekanik kilitleme	Referans ⁽³⁾	Fiyat (TL)
7.5	Dahil	LC3-D09A••	498,00
11	Dahil	LC3-D12A••	527,00
18.5	Dahil	LC3-D18A••	658,00
25	Dahil	LC3-D32A••	781,00

(4) Termik röle dâhil değildir. Termik röle motor nominal akımının 0.58 katına karşılık düşecek şekilde termik röle akım ayar sahası ve kontaktör tipine uygun olarak seçilmelidir. Yukarıdaki referans ve motor güç eşleşmesi motor tipine ve üreticisine göre değişim gösterebilir. Seçim yapılırken motor plaka değerlerini dikkate alın.

(5) Referanstaki noktanın yerini bobin gerilimine karşılık gelen kodla tamamlayınız.

Standart kumanda devresi gerilimleri ve kodları

LC3-D için	24	110	220	380
AC Gerilim (V) :	B7	F7	M7	Q7
50/60 Hz Kod :				



LE1D-09



LE1-M35••••

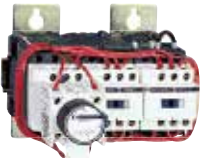

LC3-D09A

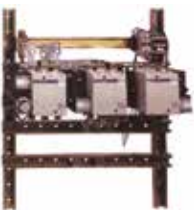

LC3-F150••

Mini-VARIO / VARIO
12-175 A sarı-kırmızı emniyet şalterleri / ana şalterler
CE normlarına uygun, UL, CSA, ASE, GL sertifikalı

Life Is On

Schneider
Electric



VCF-0



VBF-4



VCF-5



VCFN-••GE



KZ32

Tip	Anma gücü 400-415 (AC3) (kW)	Anma akımı 440 V (AC23) (A)	Termik akım Ith (AC1) (A)	Referans	Fiyat (TL)
Ana / Emniyet şalteri ⁽²⁾					
Mini VARIO	3	8.1	12	V•DN-12	45,00
	4	11	20	V•DN-20	49,00
VARIO	3	8.1	12	V•F-02	51,00
	4	11	20	V•F-01	54,00
	5.5	14	25	V•F-0	57,00
	7.5	21	32	V•F-1	74,00
	11	29	40	V•F-2	97,00
	18.5	41	63	V•F-3	117,00
	22	57	80	V•F-4	153,00
	30	68	125	V•F-5	259,00
	37	83	175	V•F-6	344,00
Kutulu Mini VARIO ⁽³⁾	3	8.1	12	VCFN-12GE	67,00
(IP55)	4	11	20	VCFN-20GE	76,00

Nötr modülü: Şalter gövdesine monte edilir. Geç açan erken kapatan kontaklı.

Mini VARIO	V•DN12-V•DN20 için	VZN-11	25,00
VARIO	V•F01-V•F2 için	VZ-11	27,00
	V•F3 ve V•F4 için	VZ-12	38,00
	V•F5 ve V•F6 için	VZ-13	81,00

Topraklama modülü: Şalter gövdesine monte edilir.

Mini VARIO	V•DN12-V•DN20 için	VZN-14	24,00
VARIO	V•F01-V•F2 için	VZ-14	26,00
	V•F3 ve V•F4 için	VZ-15	37,00
	V•F5 ve V•F6 için	VZ-16	57,00

Yardımcı kontak bloğu: Şalter gövdesine monte edilir.

Mini VARIO	1 NA geç kapayan kontak	VZN-05	21,00
	1 NK erken açan kontak	VZN-06	21,00
VARIO 2	NA	VZ-20	36,00
	1 NA+1 NK (geç kapayan, erken açan)	VZ-7	36,00

Uzatma şaftı

Mini VARIO	V•DN12-V•DN20 için (e=300-330 mm)	VZN-17	25,00
VARIO	V•F01-V•F2 için (e=300-330 mm)	VZ-17	28,00
	V•F3, V•F4 ve V•F5, V•F6 için (e=300-330 mm)	VZ-18	34,00
	V•F01-V•F2 için (e=400-430 mm)	VZ-30	33,00
	V•F3, V•F4 için (e=400-420 mm)	VZ-31	36,00
	V•F5, V•F6 için (e=430-450 mm)	VZ-31	36,00

Not: e= Pano net derinliği.

Kapı kilitleme mekanizması

	V•F01-V•F2 için	KZ-32	14,00 (4)
	V•F3, V•F4 ve V•F5, V•F6 için	KZ-74	15,00 (4)

Giriş terminali koruma kapağı ⁽⁴⁾

Mini VARIO	V•DN12-V•DN20 için	VZN-08	9,00
VARIO	V•F01-V•F2 için	VZ-8	9,00
	V•F3 ve V•F4 için	VZ-9	9,00
	V•F5 ve V•F6 için	VZ-10	12,00

(1) Şalter rengini belirleyen kodu referanstaki noktaların yerine koyunuz.

B: siyah plaka, siyah mandal

C: sarı plaka, kırmızı mandal

(2) Pano kapısı üzerine montaj içindir.

(3) Kutulu minivario üzerine eklenebilir modül sayısı 2'dir.

(4) Minimum sipariş adedi 5'tir.

(5) Ek modül koruma kapağı referansları için lütfen bölge müdürlüklerimize başvurunuz.

AC3: Endüktif yükler (sincap kafesli motorlar)

AC23A: Aşırı endüktif yükler (kontrol panolarında ana şalter)

AC1: Rezistif veya az endüktif yükler (ısıtma, dağıtım)

TeSys DF serisi kartuş sigorta yuvaları



DF101



DF143C

Termik Akım (Ith) (A)	Sigorta Ölçüsü (mmxmm)	Tip	Referans	Fiyat (TL)	Minimum sip. adedi
25	8.5 X 31.5	1P	DF81	12,00	-
		1P+N	DF81N	25,00	-
		3P	DF83	35,00	-
32	10 X 38	1P	DF101	13,00	-
		1P+N	DF101N	27,00	-
		3P	DF103	38,00	-
50	14 X 51	1P	DF141	35,00	-
		1P+N	DF141N	66,00	-
		3P	DF143C	107,00	-
125	22 X 58	1P	DF221	93,00	-
		1P+N	DF221N	186,00	-
		3P	DF223C	277,00	-

TeSys DF serisi kartuş sigortalar

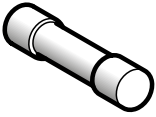

DF2CN

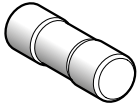

DF2FN

Termik Akım (Ith) (A)	Sigorta Ölçüsü (mmxmm)	Tip	Referans	Fiyat (TL)	Minimum sip. adedi
2	8.5 X 31.5	400	DF2BN0200	6,00	10
4			DF2BN0400	6,00	10
6			DF2BN0600	6,00	10
10			DF2BN1000	6,00	10
16			DF2BN1600	6,00	10
20			DF2BN2000	6,00	10
2	10 X 38	500	DF2CN02	6,00	10
4			DF2CN04	6,00	10
6			DF2CN06	6,00	10
10			DF2CN10	6,00	10
16			DF2CN16	6,00	10
20			DF2CN20	6,00	10
25	14 X 51	400	DF2CN25	6,00	10
32		400	DF2CN32	6,00	10
40		500	DF2EN40	8,00	10
50		400	DF2EN50	8,00	10
63		500	DF2FN63	17,00	10
80		500	DF2FN80	17,00	10
100			DF2FN100	17,00	10

TeSys GS serisi yük ayırıcılar, 3 kutuplu, 125-1250A



GS2KK3

Termik Akım (Ith) (A)	Sigorta Ölçüsü (mmxmm)	Tip	Referans	Fiyat (TL)	Minimum sip. adedi
125A	22X58		GS2K3	543,00	-
	Size 00		GS2KK3	543,00	-
160A	Size 00		GS2LL3	566,00	-
	Size 0		GS2L3	670,00	-
250A	Size 1		GS2N3	959,00	-
400A	Size 2		GS2QQ3	1.502,00	-
630A	Size 3		GS2S3	3.234,00	-
1250A	Size 4		GS2V3	7.277,00	-

TeSys GS serisi yük ayırıcılar, 4 kutuplu, 125-1250A



GS2QQ4

Termik Akım (Ith) (A)	Sigorta Ölçüsü (mmxmm)	Tip	Referans	Fiyat (TL)	Minimum sip. adedi
125A	22X58		GS2K4	670,00	-
	Size 00		GS2KK4	670,00	-
160A	Size 00		GS2LL4	728,00	-
	Size 0		GS2L4	924,00	-
250A	Size 1		GS2N4	1.317,00	-
400A	Size 2		GS2QQ4	2.195,00	-
630A	Size 3		GS2S4	4.043,00	-
1250A	Size 4		GS2V4	8.663,00	-

Açıklama	In (A)	Bağlantı tipi	DIN tipi	Referans	Fiyat (TL)
----------	--------	---------------	----------	----------	------------

Sigortalı yük ayırıcılar

ISFT100N	100	Kablo bağlantı	000	LV480750	170,00
ISFT100	100/160	Kablo bağlantı	000	49800	137,00
ISFT160	160	Kablo bağlantı	000/00	49804	154,00

ISFT100N	100	60 mm baraya askı	000	LV480751	207,00
ISFT160	160	60 mm baraya askı	000/00	49806	299,00
ISFT250	250	60 mm baraya askı	1	49815	672,00
ISFT250	250	100 mm baraya askı	1	49816	707,00
ISFT400	400	60 mm baraya askı	2	49820	901,00
ISFT400	400	100 mm baraya askı	2	49821	979,00
ISFT630	630	60 mm baraya askı	3	49826	1.008,00
ISFT630	630	100 mm baraya askı	3	49827	1.105,00
ISFT160	160	M8 konnektörü	000/00	49803	147,00
ISFT250	250	M10 konnektörü	1	49813	391,00
ISFT400	400	M10 konnektörü	2	49819	508,00
ISFT630	630	M10 konnektörü	3	49825	683,00

Sigortalı yük ayırıcı aksesuarları

ISFT100 için kapak				49878	35,00
ISFT160 için kapak				49881	35,00
ISFT250 için kapak				49884	46,00
ISFT400 için kapak				49887	54,00
ISFT630 için kapak				49889	58,00
ISFT100N yardımcı kontak L				V480755	21,00
ISFT100 + ISFT250 + ISFT400 + ISFT630 yardımcı kontak				49885	21,00
ISFT160 yardımcı kontak				49892	100,00

Sigortalı yük ayırıcılar

INFD40	40		000	LV480400	408,00
INFD63	63		00/000	LV480405	454,00
INFD160	160		00/000	LV480416	644,00
INFD200	200		0	LV480500	1.168,00
INFD250	250		0/1	LV480503	1.368,00
INFD400	400		0/1/2	LV480506	1.977,00
INFD630	630		3	LV480509	2.393,00
INFD800	800		3	LV480512	3.366,00

Sigortalı yük ayırıcı aksesuarları

Üstünden dönen kol				49614	32,00
Siyah uzatılmış dönen kol, INFD40...INFD250 için				49619	54,00
Kırmızı / sarı uzatılmış dönen kol, INFD40...INFD250 için				49616	65,00
Şaft 43 cm (6 x 6), INFD40...INFD250 için				49626	35,00
Siyah uzatılmış dönen kol, INFD400 için				LV480540	70,00
Siyah uzatılmış dönen kol, INFD600...INFD800 için				49620	86,00
Şaft 46,5 cm (12 x 12) INFD400...INFD800 için				49627	42,00
Yardımcı kontak NA				49609	45,00
Yardımcı kontak NK				49610	45,00
Sola takılan kontak adaptörü (INFD40 için)				49608	16,00
120 - 260 V AC 50 / 60 Hz sigorta monitörü				LV480560	297,00
380 - 690 V AC 50 / 60 Hz sigorta monitörü				LV480561	297,00

INF serisinde;

* Kısa şaft, yük ayırıcı ile birlikte gönderilir. Kumanda kolu, ayrı sipariş edilmelidir.

* Uzatmalı kumanda kolları için ise uzun şaft ve kumanda kolu, ayrı sipariş edilmelidir.

Sigortalı yük ayırıcılar (Dikey Tip)

ISFL160	160	60 mm baraya askılı downstream dağıtım	00/000	LV480850	299,00
ISFL160	160	60 mm baraya askılı upstream dağıtım	00/000	LV480851	299,00
ISFL160	160	100 mm baraya doğrudan bağlantı	00/000	LV480852	270,00
ISFL160	160	100 mm baraya doğrudan bağlantı	00/000	LV480853	286,00
ISFL250	250	185 mm baraya bağlantı	1	LV480856	728,00
ISFL400	400	185 mm baraya bağlantı	2	LV480857	742,00
ISFL630	630	185 mm baraya bağlantı	3	LV480858	786,00

Sigortalı yük ayırıcılar (Dikey Tip Tek Kutup Ayrılmalı)

ISFL160	160	185 mm baraya bağlantı	00/000	LV480900	640,00
ISFL250	250	185 mm baraya bağlantı	1	LV480901	772,00
ISFL400	400	185 mm baraya bağlantı	2	LV480902	787,00
ISFL630	630	185 mm baraya bağlantı	3	LV480903	833,00

Sigortalı yük ayırıcı aksesuarları

ISFL160, 185 mm baraya bağlantı için adaptasyon plakası				LV480854	78,00
ISFL160, 185 mm baraya 2 adet cihaz bağlantısı için adaptasyon plakası				LV480855	143,00
ISFL 160A 1-kutuplu için akım trafosu				LV480904	175,00
ISFL 160A 185 mm bara bağlantısı için askı aparatı				LV480905	182,00

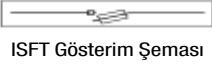

ISFT Gösterim Şeması



49825



INFD Gösterim Şeması



LV480512



ISFL Gösterim Şeması



LV480853



LV480903

Compact INS (Siyah)

Tip	Anma akımı In (A)	Kısa devre kapama kap. I cm (kA tepe)	Referans	Fiyat (TL)
3 kutup				
INS40	40	15	28900	150,00
INS63	63	15	28902	154,00
INS80	80	5	28904	180,00
INS100	100	20	28908	193,00
INS125	125	20	28910	242,00
INS160	160	20	28912	273,00
INS250	250	30	31106	520,00
INS400	400	50	31110	867,00
INS630	630	50	31114	980,00
INS800	800	75	31330	2.855,00
INS1000	1000	75	31332	2.948,00
INS1250	1250	75	31334	3.338,00
INS1600	1600	75	31336	3.620,00
INS2000	2000	105	31338	7.107,00
INS2500	2500	105	31340	7.254,00



INS160



INS250



INS400

Compact INS/INV- Yardımcı donanımlar (Siyah)

Döner kurma kolları

Önden uzatmalı döner kurma kolu	INS40-INS160	LV428941	72,00
Yandan uzatmalı döner kurma kolu	INS40-INS160	28943	58,00
Önden uzatmalı döner kurma kolu	INS250	LV431050	118,00
Yandan uzatmalı döner kurma koluna dönüştürme aksesuarı ⁽²⁾	INS250	31054	71,00
Yandan uzatmalı döner kurma kolu ⁽²⁾	INS250	31057	82,00
Önden uzatmalı döner kurma kolu	INS400-630	31052	184,00
Önden uzatmalı döner kurma kolu, kısa şaft	INS630B-INS2500	31288	363,00

(1) 4 kutuplu ve kontak konumu görülebilir tipler için firmamıza danışınız.

(2) INS250'de yandan uzatmalı döner kurma kolu için 31054 ve 31057 referansları birlikte sipariş edilmelidir.

Compact INS (Kırmızı-Sarı)

Tip	Anma akımı In (A)	Kısa devre kapama kap. I cm (kA tepe)	Referans	Fiyat (TL)
3 kutup				
INS40	40	15	28916	151,00
INS63	63	15	28918	155,00
INS80	80	15	28920	184,00
INS100	100	20	28924	194,00
INS125	125	20	28926	242,00
INS160	160	20	28928	278,00
INS250	250	30	31126	490,00



INS160



INS250

Compact INS/INV- Yardımcı donanımlar (Kırmızı-Sarı)

Döner kurma kolları (Kırmızı kollu ve sarı zemimli)

Önden uzatmalı döner kurma kolu	INS40-INS160	LV428942	73,00
Yandan uzatmalı döner kurma kolu	INS40-INS160	28944	61,00
Önden uzatmalı döner kurma kolu	INS250	LV431051	128,00
Yandan uzatmalı döner kurma koluna dönüştürme aksesuarı ⁽²⁾	INS250	31054	71,00
Yandan uzatmalı döner kurma kolu ⁽²⁾	INS250	31058	122,00

(1) 4 kutuplu ve kontak konumu görülebilir tipler için firmamıza danışınız.

(2) INS250'de yandan uzatmalı döner kurma kolu için 31054 ve 31058 referansları birlikte sipariş edilmelidir.

Compact INS/INV- Elektriksel donanımlar

Yardımcı Kontaktlar

OF/CAF/CAO kontak	29450	49,00
OF/CAF/CAO kontak (küçük yükler için)	29452	49,00

29450 ve 29452 kontaktları, yerleştirildiği kontak yuvasına göre işlev yüklenir.

29452, küçük yükleri enerjilendirme amacıyla özelleşmiş bir kontaklıdır. (Örn; PLC)

"CAO" yük ayırıcısının açması, "CAF" ise yük ayırıcısının kapaması öncesi erken sinyal veren kontaktlardır.

Compact INS/INV- Yük Transfer Aksesuarları

Döner Kol İçin Mekanik Kilitleme

Uzatmalı döner kollu yük ayırıcılar için	INS40-INS160	28953	192,00
Doğrudan ya da uzatmalı döner kollu yük ayırıcılar için	INS250/100-INS250	31073	347,00
	INS630/320-INS630	31074	405,00

Mekanik Kilitleme

Kilit adaptörü (Her bir yük ayırıcı için 1 adet sipariş edilir)	INS250/100-INS250	31087	81,00
	INS630/320-INS630	31088	81,00
	INS630b-INS2500	31291	81,00
2 kilit göbeği + 1 anahtar	RONIS	41950	281,00
	PROFALUX	42878	281,00



EZC400N



EZCV250

Tip	Kesme kapasitesi Icu (kA)	Anma akımı (A)	Referans	Fiyat (TL)
Sabit termik manyetik korumalı kompakt şalter				
3 kutup, 380 V AC	30	15	EZC100H3015	163,00
	30	20	EZC100H3020	163,00
	30	25	EZC100H3025	163,00
	30	30	EZC100H3030	163,00
	30	40	EZC100H3040	163,00
	30	50	EZC100H3050	163,00
	30	60	EZC100H3060	163,00
	30	75	EZC100H3075	205,00
	30	80	EZC100H3080	205,00
	30	100	EZC100H3100	205,00
	36	125	EZC250H3125	274,00
	36	160	EZC250H3160	282,00
	36	200	EZC250H3200	409,00
	36	250	EZC250H3250	409,00
	50	320	EZC400H3320N	802,00
	50	400	EZC400H3400N	924,00
	50	500	EZC630H3500N	997,00
50	600	EZC630H3600N	1.002,00	
Kaçak akım korumalı sabit termik manyetik kompakt şalter				
4 kutup, 380 V AC	36	63	*EZCV250H4063	1.046,00
	36	80	*EZCV250H4080	1.107,00
	36	100	*EZCV250H4100	1.170,00
	36	125	*EZCV250H4125	1.360,00
	36	160	*EZCV250H4160	1.369,00
	36	200	*EZCV250H4200	1.541,00
	36	250	*EZCV250H4250	1.719,00

* Ayarlanabilir 0,1/0,3/0,5/1 A hassasiyet

* Ayarlanabilir 0/200/500/1000 ms zaman gecikmesi



EasyPact yardımcı bobin uygulaması



EZAROTE

Tip	Besleme gerilimi (V AC)	Referans	Fiyat (TL)
AX/AL yardımcı alarm kontağı			
EZC100 serisi için		EZAUX11	79,00
EZC250 serisi için		EZEAXAL	79,00
EZC400 ve EZC630 serisi için		29450	49,00
EZCV250 serisi için		EZEALV	79,00
MX/SHT açtırma bobinleri			
EZC100 serisi için	200-277	EZASHT200AC	113,00
EZC100 serisi için	380-480	EZASHT380AC	113,00
EZC250 serisi için	200-277	EZESHT200AC	113,00
EZC250 serisi için	380-480	EZESHT400AC	113,00
EZC400 ve EZC630 serisi için	200-277	LV429387	157,00
EZC400 ve EZC630 serisi için	380-480	LV429388	157,00
EZCV250 serisi için	200-277	EZESHT200AC	113,00
EZCV250 serisi için	380-480	EZESHT400AC	113,00
Düşük gerilim bobinleri			
EZC100 serisi için	200-240	EZAUVR200AC	174,00
EZC100 serisi için	380-415	EZAUVR380AC	174,00
EZC250 serisi için	200-240	EZEUVR200AC	SORUNUZ
EZC250 serisi için	380-415	EZEUVR400AC	SORUNUZ
EZC400 ve EZC630 serisi için	200-240	LV429407	166,00
EZC400 ve EZC630 serisi için	380-415	LV429408	166,00
EZCV250 serisi için	200-240	EZEUVRN200AC	SORUNUZ
EZCV250 serisi için	380-415	EZEUVRN400AC	SORUNUZ
Kurma Kolu			
EZC100	standart	EZAROTDS	99,00
EZC100	uzatmalı	EZAROTE	141,00
EZC250	standart	EZEROTDS	108,00
EZC250	uzatmalı	EZEROTE	174,00
EZC400 ve EZC630	standart	LV432597	101,00
EZC400 ve EZC630	uzatmalı	LV432598	153,00
EZCV250	standart	EZEROTDS	108,00
EZCV250	uzatmalı	EZEROTE	174,00
DIN rayı adaptörü	EZC100	EZADINR	18,00
Kilitleme aparatı			
EZC100		EZALOCK	19,00
EZC250		EZELOCK	28,00
EZC400 ve EZC630		29370	39,00
EZCV250		EZELOCKN	20,00

NOT : Eski tip 400 ve 630 A kasalı ürünlerin tüm yardımcı donanım referansları için 444 30 30 Müşteri Destek Merkezi'ni arayınız.



LV510337



LV563316



LV510930

Tip	Kesme kap. Icu(kA)	Anma akımı In (A)	Termik ayar	Referans	Fiyat (TL)
Ayarlı termik manyetik korumalı					
3 Kutup 380V AC					
CVS100B	25	TM16D	12-16	LV510300	227,00
	25	TM25D	18-25	LV510301	227,00
	25	TM32D	23-32	LV510302	227,00
	25	TM40D	28-40	LV510303	227,00
	25	TM50D	35-50	LV510304	227,00
	25	TM63D	45-63	LV510305	227,00
	25	TM80D	56-80	LV510306	227,00
CVS160B	25	TM100D	70-100	LV510307	227,00
	25	TM125D	88-125	LV516302	277,00
CVS250B	25	TM160D	112-160	LV516303	284,00
	25	TM200D	140-200	LV525302	412,00
CVS 100F	25	TM250D	175-250	LV525303	412,00
	36	TM16D	12-16	LV510330	239,00
CVS160F	36	TM25D	18-25	LV510331	239,00
	36	TM32D	23-32	LV510332	239,00
	36	TM40D	28-40	LV510333	239,00
	36	TM50D	35-50	LV510334	239,00
	36	TM63D	45-63	LV510335	239,00
	36	TM80D	56-80	LV510336	239,00
	36	TM100D	70-100	LV510337	239,00
CVS160F	36	TM125D	88-125	LV516332	290,00
	36	TM160D	112-160	LV516333	298,00
CVS250F	36	TM200D	140-200	LV525332	434,00
	36	TM250D	175-250	LV525333	434,00
CVS400F	36	TM320D	224-320	LV540305	932,00
	36	TM400D	280-400	LV540306	1.073,00
CVS630F	36	TM500D	350-500	LV563305	1.274,00
	36	TM600D	441-600	LV563306	1.445,00
	36	ETS630 (LSOI)	325-630	LV563505	1.581,00
CVS400N	50	TM320D	224-320	LV540315	1.076,00
	50	TM400D	280-400	LV540316	1.233,00
	50	TM500D	350-500	LV563315	1.443,00
CVS630N	50	TM600D	420-600	LV563316	1.662,00
	50	ETS630 (LSOI)	325-630	LV563510	1.817,00

*Manyetik koruma: 16-250 A arası için sabit, 400 A için 5-10xIn, 600 A için 4.2-8.3xIn şeklinde ayarlanabilir.

Ayarlı termik manyetik korumalı

3 Kutup 380V AC

Tip	Kesme kap. Icu(kA)	Anma akımı In (A)	Termik ayar	Referans	Fiyat (TL)
CVS100BS	25	TM16D	12-16	LV510930	239,00
	25	TM20D	14-20	LV510931	239,00
	25	TM25D	18-25	LV510932	239,00
	25	TM32D	23-32	LV510933	239,00
	25	TM40D	28-40	LV510934	239,00
	25	TM50D	35-50	LV510935	239,00
	25	TM63D	45-63	LV510936	239,00
CVS100BS	25	TM80D	56-80	LV510937	239,00
	25	TM100D	70-100	LV510938	239,00

*CVS100BS serisi yardımcı donanımları, EasyPact E2C serisi yardımcı donanımları ile aynıdır.

Aksesuarlar

Tip	Besleme Gerilimi (VAC)	Referans	Fiyat (TL)
Düşük Gerilim Bobini			
CVS100-630 için MN bobini	220	LV429407	166,00
CVS100-630 için MN bobini	380	LV429408	166,00
Açtırma bobinleri			
CVS100-630 için MX bobini	220	LV429387	157,00
CVS100-630 için MX bobini	380	LV429388	157,00
Yardımcı Kontaklar			
CVS 100/630 için OF/SD/SDE/SDV kontak		29450	49,00
CVS 100-250 TM/MA açtırma üniteleri için SDE adaptörü		LV429451	66,00
Montaj Aksesuarları			
Mandallı CVS 100/160/250 için ön yüz pano montaj çerçevesi		LV429317	41,00
Mandallı CVS 400/630 için ön yüz pano montaj çerçevesi		LV432558	51,00
CVS100/160/250 B/F, 3P bir adet kısa terminal koruyucu		LV429515	44,00
CVS400/630 N, 3P bir adet kısa terminal koruyucu		LV432591	48,00
CVS 100-250 için 6'lı faz bariyer seti		LV429329	27,00
CVS 400/630 için 6'lı faz bariyer seti		LV432570	38,00
Döner Kurma Kolları			
CVS100-250 için doğrudan döner kurma kolu		LV429337	83,00
CVS400/630 için doğrudan döner kurma kolu		LV432597	101,00
CVS100-250 için uzatmalı döner kurma kolu		LV429338	126,00
CVS400/630 için uzatmalı döner kurma kolu		LV432598	153,00



LV516342

Tip	Kesme kap. Icu(kA)	Anma akımı In (A)	Termik ayar sahası Ir	Referans	Fiyat (TL)	
Ayarlı termik manyetik korumalı						
4 Kutup 380V AC (4P3D Koruma)						
CVS100B	25	TM16D	12-16	LV510310	287,00	
	25	TM25D	18-25	LV510311	287,00	
	25	TM32D	23-32	LV510312	287,00	
	25	TM40D	28-40	LV510313	287,00	
	25	TM50D	35-50	LV510314	287,00	
	25	TM63D	45-63	LV510315	287,00	
	25	TM80D	56-80	LV510316	287,00	
	25	TM100D	70-100	LV510317	287,00	
	CVS160B	25	TM125D	88-125	LV516312	535,00
		25	TM160D	112-160	LV516313	604,00
CVS250B	25	TM200D	140-200	LV525312	717,00	
	25	TM250D	175-250	LV525313	717,00	
CVS 100F	36	TM16D	12-16	LV510340	302,00	
	36	TM25D	18-25	LV510341	302,00	
	36	TM32D	23-32	LV510342	302,00	
	36	TM40D	28-40	LV510343	302,00	
	36	TM50D	35-50	LV510344	302,00	
	36	TM63D	45-63	LV510345	302,00	
	36	TM80D	56-80	LV510346	332,00	
	36	TM100D	70-100	LV510347	354,00	
	CVS160F	36	TM125D	88-125	LV516342	563,00
		36	TM160D	112-160	LV516343	635,00
CVS250F	36	TM200D	140-200	LV525342	753,00	
	36	TM250D	175-250	LV525343	753,00	
CVS400F	36	TM320D	224-320	LV540308	1.451,00	
	36	TM400D	280-400	LV540309	1.578,00	
CVS630F	36	TM500D	350-500	LV563308	1.693,00	
	36	TM600D	441-600	LV563309	1.843,00	
	36	ETS630 (LS01)	325-630	LV563506	2.146,00	
CVS400N	50	TM320D	224-320	LV540318	1.710,00	
	50	TM400D	280-400	LV540319	1.815,00	
CVS630N	50	TM500D	350-500	LV563318	1.995,00	
	50	TM600D	420-600	LV563319	2.120,00	
	50	ETS630 (LS01)	325-630	LV563511	2.466,00	

*Manyetik koruma: 16-250 A arası için sabit, 400 A için 5-10xln, 600 A için 4.2-8.3xln şeklinde ayarlanabilir.

Ayarlı termik manyetik korumalı

4 Kutup 380V AC (4P3D Koruma)

Tip	Kesme kap. Icu(kA)	Anma akımı In (A)	Termik ayar sahası Ir	Referans	Fiyat (TL)
CVS100BS	25	TM16D	12-16	LV510950	302,00
	25	TM20D	14-20	LV510951	302,00
	25	TM25D	18-25	LV510952	302,00
	25	TM32D	23-32	LV510953	302,00
	25	TM40D	28-40	LV510954	302,00
	25	TM50D	35-50	LV510955	302,00
	25	TM63D	45-63	LV510956	302,00
	25	TM80D	56-80	LV510957	302,00
	25	TM100D	70-100	LV510958	302,00

*CVS100BS serisi yardımcı donanımları, EasyPact EZC serisi yardımcı donanımları ile aynıdır.

Vigi toprak kaçak akım koruma modülleri



Tip	Hassasiyet ayar sahası	Referans	Fiyat (TL)
3 kutup			
CVS 100/160 için ME tipi	300 mA	LV429212	659,00
CVS 100/160 için MH tipi	30 mA-10A	LV429210	831,00
CVS250 için MH tipi	30 mA-10 A	LV431535	1.160,00
CVS 400/630 MB tipi	300 mA-30 A	LV432455	1.273,00
3 kutup+nötr			
CVS 100/160 için ME tipi	300 mA	LV429213	793,00
CVS 100/160 için MH tipi	30 mA-10A	LV429211	938,00
CVS250 için MH tipi	30 mA-10 A	LV431536	1.311,00
CVS 400/630 MB tipi	300 mA-30 A	LV432456	1.866,00
Bağlantı aksesuarları			
NSX100/250 için 4P Vigi modülünü 3P devre kesiciyi bağlama ünitesi		LV429214	110,00
NSX400/630 için 4P Vigi modülünü 3P devre kesiciye bağlama ünitesi		LV432457	215,00

NOT : CVS serisine motor takılmamaktadır. Ürünün çalışmasına aykırıdır. Motorlu uygulamalar için Compact NSX serisini inceleyiniz.

Tip		Kesme kap. Ica (kA)	Anma akımı In(A)	Termik ayar sahası Ir	Referans	Fiyat (TL)
Termik manyetik korumalı						
3 kutup, 380 V AC						
NSX100F	TM16D	36	16	12-16	LV429637	365,00
	TM25D	36	25	18-25	LV429636	365,00
	TM32D	36	32	23-32	LV429635	365,00
	TM40D	36	40	28-40	LV429634	365,00
	TM50D	36	50	35-50	LV429633	365,00
	TM63D	36	63	45-63	LV429632	365,00
	TM80D	36	80	56-80	LV429631	365,00
	TM100D	36	100	70-100	LV429630	365,00
NSX100N	TM16D	50	16	12-16	LV429847	418,00
	TM25D	50	25	18-25	LV429846	418,00
	TM32D	50	32	23-32	LV429845	418,00
	TM40D	50	40	28-40	LV429844	418,00
	TM50D	50	50	35-50	LV429843	418,00
	TM63D	50	63	45-63	LV429842	418,00
	TM80D	50	80	56-80	LV429841	418,00
	TM100D	50	100	70-100	LV429840	418,00
NSX100H	TM16D	70	16	12-16	LV429677	474,00
	TM25D	70	25	18-25	LV429676	474,00
	TM32D	70	32	23-32	LV429675	474,00
	TM40D	70	40	28-40	LV429674	474,00
	TM50D	70	50	35-50	LV429673	474,00
	TM63D	70	63	45-63	LV429672	474,00
	TM80D	70	80	56-80	LV429671	474,00
	TM100D	70	100	70-100	LV429670	474,00
NSX160F	TM125D	36	125	88-125	LV430631	455,00
	TM160D	36	160	112-160	LV430630	469,00
NSX160N	TM125D	50	125	88-125	LV430841	523,00
	TM160D	50	160	112-160	LV430840	539,00
NSX160H	TM125D	70	125	88-125	LV430671	591,00
	TM160D	70	160	112-160	LV430670	609,00
NSX250F	TM200D	36	200	140-200	LV431631	682,00
	TM250D	36	250	175-250	LV431630	682,00
NSX250N	TM200D	50	200	140-200	LV431831	784,00
	TM250D	50	250	175-250	LV431830	784,00
NSX250H	TM200D	70	200	140-200	LV431671	888,00
	TM250D	70	250	175-250	LV431670	888,00
Micrologic korumalı						
3 kutup, 380 V AC						
NSX100F	Micrologic 2.2	36	40	18-40	LV429772	570,00
	Micrologic 2.2	36	100	40-100	LV429770	570,00
	Micrologic 5.2E	36	100	40-100	LV429102ML52E	1.572,00
NSX100N	Micrologic 2.2	50	40	18-40	LV429797	592,00
	Micrologic 2.2	50	100	40-100	LV429795	592,00
	Micrologic 5.2E	50	100	40-100	LV429103ML52E	1.740,00
NSX160F	Micrologic 2.2	36	160	63-160	LV430770	602,00
	Micrologic 5.2E	36	160	63-160	LV430162ML52E	1.766,00
NSX160N	Micrologic 2.2	50	160	63-160	LV430775	675,00
	Micrologic 5.2E	50	160	63-160	LV430163ML52E	1.848,00
NSX250F	Micrologic 2.2	36	250	100-250	LV431770	755,00
	Micrologic 5.2E	36	250	100-250	LV431252ML52E	1.913,00
NSX250N	Micrologic 2.2	50	250	100-250	LV431870	802,00
	Micrologic 5.2E	50	250	100-250	LV431253ML52E	1.937,00
NSX400F	Micrologic 2.3	36	400	160-400	LV432676	1.820,00
	Micrologic 5.3E	36	400	160-400	LV432402ML53E	2.448,00
NSX400N	Micrologic 2.3	50	400	160-400	LV432693	2.092,00
	Micrologic 5.3E	50	400	160-400	LV432403ML53E	2.721,00
	Micrologic 6.3E	50	400	160-400	LV432403ML63E	2.965,00
NSX400H	Micrologic 2.3	70	400	160-400	LV432695	2.367,00
	Micrologic 5.3E	70	400	160-400	LV432404ML53E	3.061,00
	Micrologic 6.3E	70	400	160-400	LV432404ML63E	3.691,00
NSX630F	Micrologic 2.3	36	630	250-630	LV432876	2.523,00
	Micrologic 5.3E	36	630	250-630	LV432813ML53E	3.071,00
NSX630N	Micrologic 2.3	50	630	250-630	LV432893	2.901,00
	Micrologic 5.3E	50	630	250-630	LV432803ML53E	3.196,00
	Micrologic 6.3E	50	630	250-630	LV432803ML63E	3.580,00
NSX630H	Micrologic 2.3	70	630	250-630	LV432895	3.280,00
	Micrologic 5.3E	70	630	250-630	LV432804ML53E	3.691,00
	Micrologic 6.3E	70	630	250-630	LV432804ML63E	4.186,00



LV429847



LV431631



LV432695



LV432403ML53E



LV430850



LV432694



LV432408ML53E

Tip		Kesme kap. Ica (kA)	Anma akımı In(A)	Termik ayar sahası Ir	Referans	Fiyat (TL)
Termik manyetik korumalı						
4 kutup, 380 V AC (4P3D Koruma)						
NSX100F	TM16D	36	16	12-16	LV429647	461,00
	TM25D	36	25	18-25	LV429646	461,00
	TM32D	36	32	23-32	LV429645	461,00
	TM40D	36	40	28-40	LV429644	461,00
	TM50D	36	50	35-50	LV429643	461,00
	TM63D	36	63	45-63	LV429642	461,00
	TM80D	36	80	56-80	LV429641	507,00
	TM100D	36	100	70-100	LV429640	540,00
NSX100N	TM16D	50	16	12-16	LV429857	531,00
	TM25D	50	25	18-25	LV429856	531,00
	TM32D	50	32	23-32	LV429855	531,00
	TM40D	50	40	28-40	LV429854	531,00
	TM50D	50	50	35-50	LV429853	531,00
	TM63D	50	63	45-63	LV429852	531,00
	TM80D	50	80	56-80	LV429851	582,00
	TM100D	50	100	70-100	LV429850	623,00
NSX100H	TM16D	70	16	12-16	LV429687	600,00
	TM25D	70	25	18-25	LV429686	600,00
	TM32D	70	32	23-32	LV429685	600,00
	TM40D	70	40	28-40	LV429684	600,00
	TM50D	70	50	35-50	LV429683	600,00
	TM63D	70	63	45-63	LV429682	600,00
	TM80D	70	80	56-80	LV429681	659,00
	TM100D	70	100	70-100	LV429680	703,00
NSX160F	TM125D	36	125	88-125	LV430641	887,00
	TM160D	36	160	112-160	LV430640	997,00
NSX160N	TM125D	50	125	88-125	LV430851	1.018,00
	TM160D	50	160	112-160	LV430850	1.147,00
NSX160H	TM125D	70	125	88-125	LV430681	1.150,00
	TM160D	70	160	112-160	LV430680	1.296,00
NSX250F	TM200D	36	200	140-200	LV431641	1.186,00
	TM250D	36	250	175-250	LV431640	1.186,00
NSX250N	TM200D	50	200	140-200	LV431841	1.364,00
	TM250D	50	250	175-250	LV431840	1.364,00
NSX250H	TM200D	70	200	140-200	LV431681	1.543,00
	TM250D	70	250	175-250	LV431680	1.543,00
Micrologic korumalı						
4 kutup, 380 V AC (4P3D Koruma)						
NSX400F	Micrologic 2.3	36	400	160-400	LV432677	2.677,00
	Micrologic 5.3 E	36	400	160-400	LV432407ML53E	3.372,00
NSX400N	Micrologic 2.3	50	400	160-400	LV432694	3.079,00
	Micrologic 5.3 E	50	400	160-400	LV432408ML53E	3.411,00
	Micrologic 6.3 E	50	400	160-400	LV432408ML63E	4.053,00
NSX400H	Micrologic 2.3	70	400	160-400	LV432696	3.478,00
	Micrologic 5.3 E	70	400	160-400	LV432409ML53E	4.154,00
	Micrologic 6.3 E	70	400	160-400	LV432409ML63E	5.220,00
NSX630F	Micrologic 2.3	36	630	250-630	LV432877	3.216,00
	Micrologic 5.3 E	36	630	250-630	LV432807ML53E	4.153,00
NSX630N	Micrologic 2.3	50	630	250-630	LV432894	3.700,00
	Micrologic 5.3 E	50	630	250-630	LV432808ML53E	4.229,00
	Micrologic 6.3 E	50	630	250-630	LV432808ML63E	4.798,00
NSX630H	Micrologic 2.3	70	630	250-630	LV432896	4.182,00
	Micrologic 5.3 E	70	630	250-630	LV432809ML53E	5.254,00
	Micrologic 6.3 E	70	630	250-630	LV432809ML63E	6.014,00

Not: Farklı kesme kapasiteleri ve farklı Micrologic korumalı üniteler için 444 30 30 Müşteri Destek Merkezi'ni arayınız.

Compact NSX Micrologic 5/6 E kontrol ünitelerinin ölçülerini yapabildiği elektriksel değerlerin tümünü, listenin en arkasındaki Micrologic Panorama sayfasında görebilirsiniz.



Tip		Kesme Kap Icu(kA)	Anma Akımı In(A)	Termik Ayar Sahası Ir	Referans	Fiyat (TL)
Termik Manyetik Korumalı						
3 Kutup 690 V						
NSX100R	TM40D	45	40	28-40	LV433200	1.285,00
	TM50D	45	50	35-50	LV433202	1.285,00
	TM63D	45	63	45-63	LV433204	1.285,00
	TM80D	45	80	56-80	LV433206	1.285,00
	TM100D	45	100	70-100	LV433208	1.285,00
NSX160R	TM125D	45	125	88-125	LV433470	1.604,00
	TM160D	45	160	112-160	LV433472	1.653,00
NSX250R	TM200D	45	200	140-200	LV433474	1.926,00
	TM250D	45	250	175-250	LV433476	1.926,00
NSX100HB1	TM40D	75	40	28-40	LV433210	1.477,00
	TM50D	75	50	35-50	LV433212	1.477,00
	TM63D	75	63	45-63	LV433214	1.477,00
	TM80D	75	80	56-80	LV433216	1.477,00
	TM100D	75	100	70-100	LV433218	1.477,00
NSX160HB1	TM125D	75	125	88-125	LV433478	1.844,00
	TM160D	75	160	112-160	LV433480	1.901,00
NSX250HB1	TM200D	75	200	140-200	LV433482	2.215,00
	TM250D	75	250	175-250	LV433484	2.215,00
NSX100HB2	TM40D	100	40	28-40	LV433220	1.698,00
	TM50D	100	50	35-50	LV433222	1.698,00
	TM63D	100	63	45-63	LV433224	1.698,00
	TM80D	100	80	56-80	LV433226	1.698,00
	TM100D	100	100	70-100	LV433228	1.698,00
NSX160HB2	TM125D	100	125	88-125	LV433486	2.121,00
	TM160D	100	160	112-160	LV433488	2.186,00
NSX250HB2	TM200D	100	200	140-200	LV433490	2.546,00
	TM250D	100	250	175-250	LV433492	2.546,00
Micrologic Korumalı						
3 Kutup 690 V						
NSX 400R	Micrologic 2.3	45	400	160-400	LV433602	4.731,00
	Micrologic 5.3	45	400	160-400	LV433606	7.266,00
	Micrologic 6.3	45	400	160-400	LV433608	8.889,00
NSX 630R	Micrologic 2.3	45	630	250-630	LV433700	6.410,00
	Micrologic 5.3	45	630	250-630	LV433704	8.615,00
	Micrologic 6.3	45	630	250-630	LV433706	9.876,00
NSX 400HB1	Micrologic 2.3	75	400	160-400	LV433622	5.441,00
	Micrologic 5.3	75	400	160-400	LV433626	8.355,00
	Micrologic 6.3	75	400	160-400	LV433628	10.221,00
NSX 630HB1	Micrologic 2.3	75	630	250-630	LV433720	7.370,00
	Micrologic 5.3	75	630	250-630	LV433724	9.907,00
	Micrologic 6.3	75	630	250-630	LV433726	11.357,00
NSX 400HB2	Micrologic 2.3	100	400	160-400	LV433642	6.256,00
	Micrologic 5.3	100	400	160-400	LV433646	9.610,00
	Micrologic 6.3	100	400	160-400	LV433648	11.755,00
NSX 630HB2	Micrologic 2.3	100	630	250-630	LV433740	8.476,00
	Micrologic 5.3	100	630	250-630	LV433744	11.393,00
	Micrologic 6.3	100	630	250-630	LV433746	13.060,00



Tip		Kesme Kap Icu(kA)	Anma Akımı In(A)	Termik Ayar Sahası Ir	Referans	Fiyat (TL)
Termik Manyetik Korumalı						
4 Kutup 690 V						
NSX100R	TM40D	45	40	28-40	LV433201	1.605,00
	TM50D	45	50	35-50	LV433203	1.605,00
	TM63D	45	63	45-63	LV433205	1.605,00
	TM80D	45	80	56-80	LV433207	1.605,00
	TM100D	45	100	70-100	LV433209	1.605,00
NSX160R	TM125D	45	125	88-125	LV433471	2.005,00
	TM160D	45	160	112-160	LV433473	2.066,00
NSX250R	TM200D	45	200	140-200	LV433475	2.406,00
	TM250D	45	250	175-250	LV433477	2.406,00
NSX100HB1	TM40D	75	40	28-40	LV433211	1.846,00
	TM50D	75	50	35-50	LV433213	1.846,00
	TM63D	75	63	45-63	LV433215	1.846,00
	TM80D	75	80	56-80	LV433217	1.846,00
	TM100D	75	100	70-100	LV433219	1.846,00
NSX160HB1	TM125D	75	125	88-125	LV433479	2.305,00
	TM160D	75	160	112-160	LV433481	2.377,00
NSX250HB1	TM200D	75	200	140-200	LV433483	2.768,00
	TM250D	75	250	175-250	LV433485	2.768,00
NSX100HB2	TM40D	100	40	28-40	LV433221	2.123,00
	TM50D	100	50	35-50	LV433223	2.123,00
	TM63D	100	63	45-63	LV433225	2.123,00
	TM80D	100	80	56-80	LV433227	2.123,00
	TM100D	100	100	70-100	LV433229	2.123,00
NSX160HB2	TM125D	100	125	88-125	LV433487	2.650,00
	TM160D	100	160	112-160	LV433489	2.733,00
NSX250HB2	TM200D	100	200	140-200	LV433491	3.183,00
	TM250D	100	250	175-250	LV433493	3.183,00
Micrologic Korumalı						
4 Kutup 690 V						
NSX 400R	Micrologic 2.3	45	400	160-400	LV433603	5.913,00
	Micrologic 5.3	45	400	160-401	LV433607	9.083,00
	Micrologic 6.3	45	400	160-402	LV433609	11.111,00
NSX 630R	Micrologic 2.3	45	630	250-630	LV433701	8.012,00
	Micrologic 5.3	45	630	250-631	LV433705	10.768,00
	Micrologic 6.3	45	630	250-632	LV433707	12.345,00
NSX 400HB1	Micrologic 2.3	75	400	160-400	LV433623	6.800,00
	Micrologic 5.3	75	400	160-401	LV433627	10.445,00
	Micrologic 6.3	75	400	160-402	LV433629	12.777,00
NSX 630HB1	Micrologic 2.3	75	630	250-630	LV433721	9.214,00
	Micrologic 5.3	75	630	250-631	LV433725	12.384,00
	Micrologic 6.3	75	630	250-632	LV433727	14.196,00
NSX 400HB2	Micrologic 2.3	100	400	160-402	LV433643	7.820,00
	Micrologic 5.3	100	400	160-402	LV433647	12.012,00
	Micrologic 6.3	100	400	160-402	LV433649	14.693,00
NSX 630HB2	Micrologic 2.3	100	630	250-632	LV433741	10.595,00
	Micrologic 5.3	100	630	250-632	LV433745	14.242,00
	Micrologic 6.3	100	630	250-632	LV433747	16.325,00



LV429387



LV432575



29450



LV429532



LV429299



TRV00121



LV434201



54444



TRV00210

Tip	Besleme gerilimi (VAC)	Referans	Fiyat (TL)
Düşük gerilim bobini			
NSX100-630 için MN bobini	220	LV429407	166,00
NSX100-630 için MN bobini	380	LV429408	166,00
Açtırma bobinleri			
NSX100-630 için MX bobini	220	LV429387	157,00
NSX100-630 için MX bobini	380	LV429388	157,00
Nötr akım trafosu			
3 kutup Micrologic 6 kontrol üniteleri için nötr akım trafosu 25-100A		LV429521	563,00
3 kutup Micrologic 6 kontrol üniteleri için nötr akım trafosu 150-250A		LV430563	563,00
3 kutup Micrologic 6 kontrol üniteleri için nötr akım trafosu 400-630A		LV432575	563,00
Motor mekanizmaları			
MT100/160	220	LV429434	1.017,00
MT100/160 "Haberleşmeli Tip"	220	LV429441	1.029,00
MT250	220	LV431541	1.017,00
MT250 "Haberleşmeli Tip"	220	LV431549	1.029,00
MT250	380	LV431542	1.017,00
MT400/630	220	LV432641	2.723,00
MT400/630 "Haberleşmeli Tip"	220	LV432652	2.921,00
MT400/630	380	LV432642	2.723,00
Yardımcı kontaklar			
NSX100/630 için OF/SD/SDE/SDV kontak		29450	49,00
NSX100-250 TM/MA/Mic2 açtırma üniteleri için SDE adaptörü ⁽¹⁾		LV429451	66,00
NSX100/630 için erken kapama kontağı		LV429346	115,00
SDX mikrolojik uzak alarm modülü ⁽²⁾		LV429532	439,00
Montaj aksesuarları			
Mandallı NSX100/160/250 için ön yüz pano montaj çerçevesi		LV429317	41,00
Mandallı NSX400/630 için ön yüz pano montaj çerçevesi		LV432558	51,00
NSX100/160/250N/H/L, 3P bir adet kısa terminin koruyucu		LV429515	44,00
NSX400/630N/H/L, 3P bir adet kısa terminin koruyucu		LV432591	48,00
NSX100-250 için 6'lı faz bariyer seti		LV429329	27,00
NSX400/630 için 6'lı faz bariyer seti		LV432570	38,00
Döner kurma kolları			
NSX100-250 için doğrudan döner kurma kolu		LV429337	83,00
NSX400/630 için doğrudan döner kurma kolu		LV432597	101,00
NSX100-250 için uzatmalı döner kurma kolu		LV429338	126,00
NSX400/630 için uzatmalı döner kurma kolu		LV432598	153,00
Kilitleme üniteleri			
NSX100-250 döner kurma kolu 2 devre kesici için mekanik kilitleme ünitesi ⁽³⁾		LV429369	365,00
NSX400/630 döner kurma kolu 2 devre kesici için mekanik kilitleme ünitesi ⁽³⁾		LV432621	365,00
NSX100-250 mandallı 2 devre kesici için mekanik kilitleme ünitesi		LV429354	365,00
NSX400/630 mandallı 2 devre kesici için mekanik kilitleme ünitesi		LV432614	465,00
NSX100/630 için sökülebilir 3 asma kilit takılabilen mandal kilitleme aparatı		29370	39,00
Soket kiti ⁽⁴⁾			
NSX100/160/250 N/H/L, 3P için soket kiti		LV429289	297,00
NSX400/630 N/H/L, 3P için soket kiti		LV432538	708,00
NSX100/160/250 N/H/L, 4P için soket kiti		LV429290	340,00
NSX400/630 N/H/L, 4P için soket kiti		LV432539	908,00
Konnektör ⁽⁴⁾			
NSX100-250 için hareketli konnektör		LV429274	35,00
NSX400/630 için hareketli konnektör		LV432523	62,00
NSX100-630 için sabit konnektör		LV429273	82,00
NSX100-250 için destek parçası		LV429275	26,00
NSX400/630 için destek parçası		LV432525	42,00
Çekmece kiti			
NSX100/160/250 N/H/L, 3P için çekmece kiti		LV429299	626,00
NSX400/630 N/H/L, 3P için çekmece kiti		LV432542	1.264,00
NSX100/160/250 N/H/L, 4P için çekmece kiti		LV429230	911,00
NSX400/630 N/H/L, 4P için çekmece kiti		LV432543	1.838,00

⁽¹⁾ Motor mekanizmalı Compact NSX100/160/250'de, SDE yardımcı kontak kullanımı için SDE adaptörü siparişi gerekli değildir.

⁽²⁾ Micrologic'li ünitelerde SDX ya da MN/MX bobinlerinden biri seçilmelidir.

⁽³⁾ Döner kurma kolları dâhil değildir.

⁽⁴⁾ Çekmece ve soketli tip devre kesicilerde ek yardımcı donanım varsa, (motor, MX gibi) enerji bağlantıları için hareketli ve sabit bağlantı konnektörü gereklidir.

⁽⁵⁾ FDM121NSX referansının siparişi açıldığı takdirde TRV00121, 54444, LV434202 ve TRV00880 referansları birlikte sevk edilecektir.

Vigi toprak kaçak akım koruma modülleri



Vigi modüllü
Compact NSX



- ⊙ Toroid
- ⊙ Vigiex röle
- ⊙ MX bobini
- ⊙ Nötr



RH197M



Kapalı toroid A tipi



Parçalı toroid OA tipi

Tip	Hassasiyet ayar sahası	Referans	Fiyat (TL)	
3 kutup⁽¹⁾	NSX100/160 için ME tipi	300 mA	LV429212	659,00
	NSX100/160 için MH tipi	30 mA-10A	LV429210	831,00
	NSX250 için MH tipi	30 mA-10 A	LV431535	1.160,00
	NSX400/630 için MB tipi	300 mA-30 A	LV432455	1.273,00
3 kutup+nötr	NSX100/160 için ME tipi	300 mA	LV429213	793,00
	NSX100/160 için MH tipi	30 mA-10A	LV429211	938,00
	NSX250 için MH tipi	30 mA-10 A	LV431536	1.311,00
	NSX400/630 için MB tipi	300 mA-30 A	LV432456	1.866,00

Bağlantı aksesuarları

NSX100/250 için 4P Vigi modülünü 3P devre kesiciye bağlama ünitesi	LV429214	110,00
NSX400/630 için 4P Vigi modülünü 3P devre kesiciye bağlama ünitesi	LV432457	215,00

(1) Sadece nötr dağılımı olmayan motor devrelerinde kullanılır.

Vigiex kaçak akım koruma röleleri^{(2) (4)}

Tip	Hassasiyet ayar sahası	Besleme gerilimi (VAC)	Referans	Fiyat (TL)
RH10M	30 mA ani açma	DIN Ray Üzeri	56130	443,00
	300 mA ani açma	DIN Ray Üzeri	56135	443,00
RH21M	30 mA veya 300mA ani ya da 300mA 0-6 msn	DIN Ray Üzeri	56163	577,00
RH99M	30 mA - 30 A ani - 4.5 sn	DIN Ray Üzeri	56173	811,00
RH197M	30 mA - 30 A ani - 4.5 sn	DIN Ray Üzeri	56517	906,00
RHU-S Standart (Haberleşmesiz)	30 mA - 30 A ani alarm ya da 0 - 4.5 sn gecikmeli	Pano Ön Yüzeyi	LV481001	1.368,00
RHU Modbus	30 mA - 30 A ani alarm ya da 0 - 4.5 sn gecikmeli	Pano Ön Yüzeyi	LV481003	1.425,00
RMH Modbus (Erken Uyarı Alarmı ayar imkanı)	30 mA - 30 A ani alarm ya da 0 - 4.5 sn gecikmeli	Pano Ön Yüzeyi	LV481004	1.596,00

Toroid akım trafoları (Vigiex kaçak akım röleleri ile birlikte kullanılmalıdır.)

Tip	Nominal akım (A)	İç çap / ölçüler (mm)	Maks. kesit / faz (mm ²)	Referans	Fiyat (TL)	
Kapalı toroid A tipi	TA30	65	30	16	50437	174,00
	PA50	85	50	25	50438	222,00
	IA80	160	80	70	50439	280,00
	MA120	250	120	120	50440	377,00
	SA200	400	200	2 x 185	50441	597,00
Parçalı toroid OA tipi	GA300	630	300	2 x 240	50442	1.236,00
	POA	85	46	50	50485	1.399,00
Dikdörtgen sensör		800-1600	280 x 115	2 x 100 x 5 bara	56053	4.567,00
				2 x 50 x 10 bara		
				4 x 240		
		2000-3200	470 x 160	2 x 125 x 10 bara	56054	6.186,00

Kaynak Toprak Dönüşü Sensörleri

Tip	Referans	Fiyat (TL)
MDGF Haricî Toprak Hatası Sensörü	33579	1.310,00
MDGF Toprak Hatası Toplama Modülü	48891	1.640,00

Nötr Sensörleri

Tip	Referans	Fiyat (TL)	
NS Haricî Nötr Sensörü	630-1600	33576	651,00
	1600b-3200	34036	1.310,00
NT Haricî Nötr Sensörü	630-1600	33576	651,00
NW Haricî Nötr Sensörü	400-2000	34035	824,00
	1000-4000	34036	1.310,00
	4000b-6300	48182	1.712,00

Vigilohm izolasyon hataları kontrolü

Tip	Besleme gerilimi (V AC)	Referans	Fiyat (TL)
Yalıtım gözlem cihazı (ON-line)	110 / 415 Vac - 50 / 60 Hz	IMD-IM9	1.196,00
Motorlar için yalıtım gözlem cihazı (OFF-Line)	110 / 415 Vac - 50 / 60 Hz	IMD-IM9-OL	1.321,00

IMD-IM9-OL:

(1) Sadece nötr dağılımı olmayan motor devrelerinde kullanılır.

(2) Toprak kaçak akım hatası nedeniyle açması istenen Compact devre kesici mutlaka MN veya MX gerilim bobini ile donatılmalıdır.

(3) 3 faz + nötr bakır kablo için.

(4) Raya montaj tiptir. Pano kapağına montajlı modeller için 444 30 30 Müşteri Destek Merkezi'ni arayınız.



Vigilohm IMD-IM9-OL

Compact NS800-3200

Kompakt tip devre kesiciler

Life Is On

Schneider
Electric



Compact NS800H



Compact NS2000N

Tip	Anma akımı In(A)	Kesme kap. Ica (kA)	Referans	Fiyat (TL)
-----	---------------------	------------------------	----------	---------------

Elektronik standart korumalı, 3 kutup, 380 V AC, önden bağlantılı "standart tip"

NS800N 3P Mic. 2.0	800	50	33466•2 ⁽¹⁾	3.745,00
NS1000N 3P Mic. 2.0	1000	50	33472•2	4.997,00
NS1250N 3P Mic. 2.0	1250	50	33478•2	5.745,00
NS1600N 3P Mic. 2.0	1600	50	33482•2	7.947,00
NS800H 3P Mic. 2.0	800	70	33467•2	4.297,00
NS1000H 3P Mic. 2.0	1000	70	33473•2	5.248,00
NS1250H 3P Mic. 2.0	1250	70	33479•2	6.050,00
NS1600H 3P Mic. 2.0	1600	70	33483•2	8.371,00

Elektronik selektif korumalı, 3 kutup, 380 V AC, önden bağlantılı "standart tip"

NS800N 3P Mic. 5.0	800	50	33466•5 ⁽¹⁾	3.745,00
NS1000N 3P Mic. 5.0	1000	50	33472•5	4.997,00
NS1250N 3P Mic. 5.0	1250	50	33478•5	5.745,00
NS1600N 3P Mic. 5.0	1600	50	33482•5	7.947,00
NS800H 3P Mic. 5.0	800	70	33467•5	4.297,00
NS1000H 3P Mic. 5.0	1000	70	33473•5	5.248,00
NS1250H 3P Mic. 5.0	1250	70	33479•5	6.050,00
NS1600H 3P Mic. 5.0	1600	70	33483•5	8.371,00

Elektronik standart korumalı, 4 kutup, 380 V AC, önden bağlantılı "standart tip"

NS800N 4P Mic. 2.0	800	50	33469•2 ⁽¹⁾	5.277,00
NS1000N 4P Mic. 2.0	1000	50	33475•2	7.044,00
NS1250N 4P Mic. 2.0	1250	50	33480•2	8.101,00
NS1600N 4P Mic. 2.0	1600	50	33484•2	10.749,00
NS800H 4P Mic. 2.0	800	70	33470•2	6.059,00
NS1000H 4P Mic. 2.0	1000	70	33476•2	7.407,00
NS1250H 4P Mic. 2.0	1250	70	33481•2	8.950,00
NS1600H 4P Mic. 2.0	1600	70	33485•2	11.229,00

Elektronik selektif korumalı, 4 kutup, 380 V AC, önden bağlantılı "standart tip"

NS800N 4P Mic. 5.0	800	50	33469•5 ⁽¹⁾	5.277,00
NS1000N 4P Mic. 5.0	1000	50	33475•5	7.044,00
NS1250N 4P Mic. 5.0	1250	50	33480•5	8.101,00
NS1600N 4P Mic. 5.0	1600	50	33484•5	10.749,00
NS800H 4P Mic. 5.0	800	70	33470•5	6.059,00
NS1000H 4P Mic. 5.0	1000	70	33476•5	7.407,00
NS1250H 4P Mic. 5.0	1250	70	33481•5	8.950,00
NS1600H 4P Mic. 5.0	1600	70	33485•5	11.229,00

(1) Kumanda tipine karşılık gelen kodu referanstaki noktanın yerine koyunuz. Ör.: 33472S2 = mandallı tip Compact NS1000N.

Kumanda tipleri

S: mandallı (A grubu)

R: doğrudan döner kurma kolu (C grubu)

X: uzatmalı döner kurma kolu (C grubu)

Not: - "standart tip" devre kesicilere motor mekanizması ve döner kurma kolları sonradan eklenemez.

- NS2000 ve NS3200 devre kesicilere döner kurma kolları takılamaz.

- Arkadan bağlantılı devre kesiciler için 444 30 30 Müşteri Destek Merkezi'ni arayınız.

Compact NS800-3200

Kompakt tip devre kesiciler

Life Is On

Schneider
Electric



Compact NS800H
"motorlu"

Tip	Anma akımı In(A)	Kesme kap. Ica (kA)	Referans	Fiyat (TL)
-----	---------------------	------------------------	----------	---------------

Elektronik standart korumalı, 3 kutup, 380 V AC, önden bağlantılı "Motorlu tip"

NS800N 3P Mic. 2.0	800	50	33466M•2 ⁽¹⁾	6.483,00
NS1000N 3P Mic. 2.0	1000	50	33472M•2	8.060,00
NS1250N 3P Mic. 2.0	1250	50	33478M•2	8.781,00
NS1600N 3P Mic. 2.0	1600	50	33482M•2	10.915,00
NS800H 3P Mic. 2.0	800	70	33467M•2	7.019,00
NS1000H 3P Mic. 2.0	1000	70	33473M•2	8.263,00
NS1250H 3P Mic. 2.0	1250	70	33479M•2	9.074,00
NS1600H 3P Mic. 2.0	1600	70	33483M•2	11.264,00

Elektronik selektif korumalı, 3 kutup, 380 V AC, önden bağlantılı "Motorlu tip"

NS800N 3P Mic. 5.0	800	50	33466M•5 ⁽¹⁾	6.483,00
NS1000N 3P Mic. 5.0	1000	50	33472M•5	8.060,00
NS1250N 3P Mic. 5.0	1250	50	33478M•5	8.781,00
NS1600N 3P Mic. 5.0	1600	50	33482M•5	10.915,00
NS800H 3P Mic. 5.0	800	70	33467M•5	7.019,00
NS1000H 3P Mic. 5.0	1000	70	33473M•5	8.263,00
NS1250H 3P Mic. 5.0	1250	70	33479M•5	9.074,00
NS1600H 3P Mic. 5.0	1600	70	33483M•5	11.264,00

Elektronik standart korumalı, 4 kutup, 380 V AC, önden bağlantılı "Motorlu tip"

NS800N 4P Mic 2.0	800	50	33469M•2	9.141,00
NS1000N 4P Mic 2.0	1000	50	33475M•2	11.345,00
NS1250N 4P Mic 2.0	1250	50	33480M•2	12.390,00
NS1600N 4P Mic 2.0	1600	50	33484M•2	14.800,00
NS800H 4P Mic 2.0	800	70	33470M•2	10.352,00
NS1000H 4P Mic 2.0	1000	70	33476M•2	12.280,00
NS1250H 4P Mic 2.0	1250	70	33481M•2	14.594,00
NS1600H 4P Mic 2.0	1600	70	33485M•2	15.914,00

Elektronik selektif korumalı, 4 kutup, 380 V AC, önden bağlantılı "Motorlu tip"

NS800N 4P Mic 5.0	800	50	33469M•5	9.141,00
NS1000N 4P Mic 5.0	1000	50	33475M•5	11.345,00
NS1250N 4P Mic 5.0	1250	50	33480M•5	12.390,00
NS1600N 4P Mic 5.0	1600	50	33484M•5	14.800,00
NS800H 4P Mic 5.0	800	70	33470M•5	10.352,00
NS1000H 4P Mic 5.0	1000	70	33476M•5	12.280,00
NS1250H 4P Mic 5.0	1250	70	33481M•5	14.594,00
NS1600H 4P Mic 5.0	1600	70	33485M•5	15.914,00

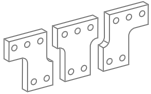

Faz ayırıcı

(1) Motor besleme gerilimine karşılık gelen kodu referanstaki noktanın yerine koyunuz.
Ör.: 33472MM2 = 220 V AC gerilim beslemeli, motorlu Compact NS1000N

Motor besleme gerilimleri:

E: 48 V AC
F: 110-130 V AC
M: 220-240 V AC
Q: 380-415 V AC

Not - Motorlu tip devre kesicilerde MX açtırma ve XF kapama bobinleri standart olarak bulunur.

Compact NS800-3200 yardımcı donanımları

MX açtırma bobini (sabit tip, 200-250 V AC / DC)	33662	217,00
MX açtırma bobini (sabit tip, 380-480 V AC)	33664	340,00
MN düşük gerilim bobini (sabit tip, 200-250 V AC / DC)	33671	243,00
MN düşük gerilim bobini (sabit tip, 380-480 V AC)	33673	317,00
Yardımcı kontaklar OF/SD/SDE	29450	49,00

Faz ayırıcı

NS800-1600 3P, önden ve arkadan bağlantı için	33622	519,00
---	-------	--------

Not - 800-1600A arasındaki Compact NS devre kesicilerde arkadan bağlantı ve çekmeceli tipler için lütfen bize başvurunuz.

Compact NS800-3200

Kompakt tip devre kesiciler

Life Is On

Schneider
Electric



Compact NS800H

Tip	Anma akımı In(A)	Kesme kap. Ica (kA)	Referans	Fiyat (TL)
Enerjimetrelı, Micrologic 2.0E korumalı, 3 kutup, 380 V AC, önden bağlantılı "standart tip"				
NS800N 3P Mic. 2.0E	800	50	33466•2E ⁽¹⁾	4.001,00
NS1000N 3P Mic. 2.0E	1000	50	33472•2E	5.254,00
NS1250N 3P Mic. 2.0E	1250	50	33478•2E	6.002,00
NS1600N 3P Mic. 2.0E	1600	50	33482•2E	8.203,00
NS800H 3P Mic. 2.0E	800	70	33467•2E	4.554,00
NS1000H 3P Mic. 2.0E	1000	70	33473•2E	5.506,00
NS1250H 3P Mic. 2.0E	1250	70	33479•2E	6.307,00
NS1600H 3P Mic. 2.0E	1600	70	33483•2E	8.628,00
NS2000N 3P Mic. 2.0E	2000	70	34006S2E	11.010,00
NS2500N 3P Mic. 2.0E	2500	70	34012S2E	12.373,00
NS3200N 3P Mic. 2.0E	3200	70	34018S2E	17.101,00
Enerjimetrelı, Micrologic 5.0E korumalı, 3 kutup, 380 V AC, önden bağlantılı "standart tip"				
NS800N 3P Mic. 5.0E	800	50	33466•5E ⁽¹⁾	4.001,00
NS1000N 3P Mic. 5.0E	1000	50	33472•5E	5.254,00
NS1250N 3P Mic. 5.0E	1250	50	33478•5E	6.002,00
NS1600N 3P Mic. 5.0E	1600	50	33482•5E	8.203,00
NS800H 3P Mic. 5.0E	800	70	33467•5E	4.554,00
NS1000H 3P Mic. 5.0E	1000	70	33473•5E	5.506,00
NS1250H 3P Mic. 5.0E	1250	70	33479•5E	6.307,00
NS1600H 3P Mic. 5.0E	1600	70	33483•5E	8.628,00
NS2000N 3P Mic. 5.0E	2000	70	34006S5E	11.010,00
NS2500N 3P Mic. 5.0E	2500	70	34012S5E	12.373,00
NS3200N 3P Mic. 5.0E	3200	70	34018S5E	17.101,00
Enerjimetrelı, Micrologic 2.0E korumalı, 4 kutup, 380 V AC, önden bağlantılı "standart tip"				
NS800N 4P Mic 2.0E	800	50	33469•2E ⁽¹⁾	5.798,00
NS1000N 4P Mic 2.0E	1000	50	33475•2E	7.655,00
NS1250N 4P Mic 2.0E	1250	50	33480•2E	8.764,00
NS1600N 4P Mic 2.0E	1600	50	33484•2E	11.545,00
NS800H 4P Mic 2.0E	800	70	33470•2E	6.619,00
NS1000H 4P Mic 2.0E	1000	70	33476•2E	8.036,00
NS1250H 4P Mic 2.0E	1250	70	33481•2E	9.654,00
NS1600H 4P Mic 2.0E	1600	70	33485•2E	12.049,00
NS2000N 4P Mic 2.0E	2000	70	34009S2E	16.979,00
NS2500N 4P Mic 2.0E	2500	70	34015S2E	19.094,00
NS3200N 4P Mic 2.0E	3200	70	34021S2E	26.492,00
Enerjimetrelı, Micrologic 5.0E korumalı, 4 kutup, 380 V AC, önden bağlantılı "standart tip"				
NS800N 4P Mic 5.0E	800	50	33469•5E ⁽¹⁾	5.798,00
NS1000N 4P Mic 5.0E	1000	50	33475•5E	7.655,00
NS1250N 4P Mic 5.0E	1250	50	33480•5E	8.764,00
NS1600N 4P Mic 5.0E	1600	50	33484•5E	11.545,00
NS800H 4P Mic 5.0E	800	70	33470•5E	6.619,00
NS1000H 4P Mic 5.0E	1000	70	33476•5E	8.036,00
NS1250H 4P Mic 5.0E	1250	70	33481•5E	9.654,00
NS1600H 4P Mic 5.0E	1600	70	33485•5E	12.049,00
NS2000N 4P Mic 5.0E	2000	70	34009S5E	16.979,00
NS2500N 4P Mic 5.0E	2500	70	34015S5E	19.094,00
NS3200N 4P Mic 5.0E	3200	70	34021S5E	26.492,00

(1) Kumanda tipine karşılık gelen kodu referanstaki noktann yerine koyunuz. Ör.: 33472S2 = mandallı tip Compact NS1000N.

Kumanda tipleri

S: mandallı (A grubu)

R: doğrudan döner kurma kolu (C grubu)

X: uzatmalı döner kurma kolu (C grubu)

Not: - "standart tip" devre kesicilere motor mekanizması ve döner kurma kolları sonradan eklenemez.

- NS2000 ve NS3200 devre kesicilere döner kurma kolları takılamaz.

- Arkadan bağlantılı devre kesiciler için 444 30 30 Müşteri Destek Merkezi'ni arayınız.

Compact NS800-3200

Kompakt tip devre kesiciler

Life Is On

Schneider
Electric



Compact NS800H
"motorlu"

Tip	Anma akımı n(A)	Kesme kap. Ica (kA)	Referans	Fiyat (TL)
Enerjimetrelı, Micrologic 2.0E korumalı, 3 kutup, 380 V AC, önden bağlantılı "motorlu tip"				
NS800N 3P Mic. 2.0E	800	50	33466M•2E ⁽¹⁾	6.483,00
NS1000N 3P Mic. 2.0E	1000	50	33472M•2E	8.060,00
NS1250N 3P Mic. 2.0E	1250	50	33478M•2E	8.781,00
NS1600N 3P Mic. 2.0E	1600	50	33482M•2E	10.915,00
NS800H 3P Mic. 2.0E	800	70	33467M•2E	7.019,00
NS1000H 3P Mic. 2.0E	1000	70	33473M•2E	8.263,00
NS1250H 3P Mic. 2.0E	1250	70	33479M•2E	9.074,00
NS1600H 3P Mic. 2.0E	1600	70	33483M•2E	11.264,00
Enerjimetrelı, Micrologic 5.0E korumalı, 3 kutup, 380 V AC, önden bağlantılı "motorlu tip"				
NS800N 3P Mic. 5.0E	800	50	33466M•5E ⁽¹⁾	6.483,00
NS1000N 3P Mic. 5.0E	1000	50	33472M•5E	8.060,00
NS1250N 3P Mic. 5.0E	1250	50	33478M•5E	8.781,00
NS1600N 3P Mic. 5.0E	1600	50	33482M•5E	10.915,00
NS800H 3P Mic. 5.0E	800	70	33467M•5E	7.019,00
NS1000H 3P Mic. 5.0E	1000	70	33473M•5E	8.263,00
NS1250H 3P Mic. 5.0E	1250	70	33479M•5E	9.074,00
NS1600H 3P Mic. 5.0E	1600	70	33483M•5E	11.264,00
Enerjimetrelı, Micrologic 2.0E korumalı, 4 kutup, 380 V AC, önden bağlantılı "Motorlu tip"				
NS800N 4P Mic 2.0E	800	50	33469M•2E	9.141,00
NS1000N 4P Mic 2.0E	1000	50	33475M•2E	11.345,00
NS1250N 4P Mic 2.0E	1250	50	33480M•2E	12.390,00
NS1600N 4P Mic 2.0E	1600	50	33484M•2E	14.800,00
NS800H 4P Mic 2.0E	800	70	33470M•2E	10.352,00
NS1000H 4P Mic 2.0E	1000	70	33476M•2E	12.280,00
NS1250H 4P Mic 2.0E	1250	70	33481M•2E	14.594,00
NS1600H 4P Mic 2.0E	1600	70	33485M•2E	15.914,00
Enerjimetrelı, Micrologic 5.0E korumalı, 4 kutup, 380 V AC, önden bağlantılı "Motorlu tip"				
NS800N 4P Mic 5.0E	800	50	33469M•5E	9.141,00
NS1000N 4P Mic 5.0E	1000	50	33475M•5E	11.345,00
NS1250N 4P Mic 5.0E	1250	50	33480M•5E	12.390,00
NS1600N 4P Mic 5.0E	1600	50	33484M•5E	14.800,00
NS800H 4P Mic 5.0E	800	70	33470M•5E	10.352,00
NS1000H 4P Mic 5.0E	1000	70	33476M•5E	12.280,00
NS1250H 4P Mic 5.0E	1250	70	33481M•5E	14.594,00
NS1600H 4P Mic 5.0E	1600	70	33485M•5E	15.914,00

(1) Motor besleme gerilimine karşılık gelen kodu referanstaki noktanın yerine koyunuz.

Ör: 33472MM2 = 220 V AC gerilim beslemeli, motorlu Compact NS1000N

Motor besleme gerilimleri:

E: 48 V AC, F: 110-130 V AC, M: 220-240 V AC, Q: 380-415 V AC

Not: Motorlu tip devre kesicilerde MX açtırma ve XF kapama bobinleri standart olarak bulunur.

Haberleşme sistemi için yardımcı donanımlar

Sabit tip devre kesici için BCM ULP haberleşme modülü ⁽²⁾

Compact NS>630A standart tip için	33702	390,00
Compact NS>630A motorlu tip için	33708	390,00

Çekmeceli tip devre kesici için BCM ULP haberleşme modülü

Compact NS>630A standart tip için	33842	390,00
Compact NS>630A motorlu tip için	33848	390,00

Compact NS800-3200 yardımcı donanımları

MX açtırma bobini (sabit tip, 200-250 V AC / DC)	33662	217,00
MX açtırma bobini (sabit tip, 380-480 V AC)	33664	340,00
MN düşük gerilim bobini (sabit tip, 200-250 V AC / DC)	33671	243,00
MN düşük gerilim bobini (sabit tip, 380-480 V AC)	33673	317,00
Yardımcı kontaklar OF/SD/SDE	29450	49,00

Faz ayırıcı

NS800-1600 3P, önden ve arkadan bağlantı için	33622	519,00
---	-------	--------

Not: - 800-1600A arasındaki Compact NS devre kesicilerde arkadan bağlantı ve çekmeceli tipler için lütfen bize başvurunuz.

- BCM ULP haberleşme modülü haricindeki diğer tüm haberleşme yardımcı donanım aksesuarlarının referansları Masterpact NT-NW aksesuarları ile aynıdır.

BCM ULP haberleşme modülü

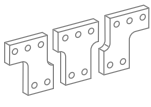

Faz ayırıcı

EasyPact MVS - Açık tip güç devre kesicileri

800 - 4000A

Life Is On

Schneider
Electric



Tip	Anma Akımı In (A)	Kesme Kapasitesi ICU (kA)	Referans	Fiyat (TL)
Elektronik korumalı				
3 Kutup 380 V AC «sabit tip»				
MVS Standart	800	65	MVS08H3MF5L	5.181,00
	1000	65	MVS10H3MF5L	5.424,00
	1200	65	MVS12H3MF5L	5.613,00
	1600	65	MVS16H3MF5L	6.441,00
	2000	65	MVS20H3MF5L	7.622,00
	2500	65	MVS25H3MF5L	9.663,00
	3200	65	MVS32H3MF5L	11.418,00
	4000	65	MVS40H3MF5L• ⁽²⁾	15.190,00
MVS Motorlu ⁽¹⁾	800	65	MVS08H3NF5L	7.181,00
	1000	65	MVS10H3NF5L	7.424,00
	1200	65	MVS12H3NF5L	7.613,00
	1600	65	MVS16H3NF5L	8.441,00
	2000	65	MVS20H3NF5L	9.623,00
	2500	65	MVS25H3NF5L	11.663,00
	3200	65	MVS32H3NF5L	13.418,00
	4000	65	MVS40H3NF5L• ⁽²⁾	17.190,00
Elektronik korumalı				
3 Kutup 380 V AC «çekmeceli tip»				
MVS Standart	800	65	MVS08H3MW5L	6.270,00
	1000	65	MVS10H3MW5L	6.513,00
	1200	65	MVS12H3MW5L	6.702,00
	1600	65	MVS16H3MW5L	7.530,00
	2000	65	MVS20H3MW5L	8.963,00
	2500	65	MVS25H3MW5L	11.003,00
	3200	65	MVS32H3MW5L	13.262,00
	4000	65	MVS40H3MW5L• ⁽²⁾	17.151,00
MVS Motorlu (1)	800	65	MVS08H3NW5L	8.270,00
	1000	65	MVS10H3NW5L	8.513,00
	1200	65	MVS12H3NW5L	8.702,00
	1600	65	MVS16H3NW5L	9.530,00
	2000	65	MVS20H3NW5L	10.964,00
	2500	65	MVS25H3NW5L	13.004,00
	3200	65	MVS32H3NW5L	15.262,00
	4000	65	MVS40H3NW5L• ⁽²⁾	19.151,00
Elektronik korumalı				
4 Kutup, 380 V AC «sabit tip»				
MVS Standart	800	65	MVS08H4MF5L	6.179,00
	1000	65	MVS10H4MF5L	6.420,00
	1200	65	MVS12H4MF5L	6.651,00
	1600	65	MVS16H4MF5L	7.835,00
	2000	65	MVS20H4MF5L	9.476,00
	2500	65	MVS25H4MF5L	12.180,00
	3200	65	MVS32H4MF5L	14.222,00
	4000	65	MVS40H4MF5L• ⁽²⁾	18.871,00
MVS Motorlu ⁽¹⁾	800	65	MVS08H4NF5L	8.179,00
	1000	65	MVS10H4NF5L	8.420,00
	1200	65	MVS12H4NF5L	8.651,00
	1600	65	MVS16H4NF5L	9.835,00
	2000	65	MVS20H4NF5L	11.476,00
	2500	65	MVS25H4NF5L	14.181,00
	3200	65	MVS32H4NF5L	16.222,00
	4000	65	MVS40H4NF5L• ⁽²⁾	20.871,00
4 Kutup, 380 V AC «çekmeceli tip»				
MVS Standart	800	65	MVS08H4MW5L	7.520,00
	1000	65	MVS10H4MW5L	7.761,00
	1200	65	MVS12H4MW5L	7.992,00
	1600	65	MVS16H4MW5L	9.175,00
	2000	65	MVS20H4MW5L	11.151,00
	2500	65	MVS25H4MW5L	13.856,00
	3200	65	MVS32H4MW5L	16.551,00
	4000	65	MVS40H4MW5L• ⁽²⁾	21.368,00
MVS Motorlu (1)	800	65	MVS08H4NW5L	9.520,00
	1000	65	MVS10H4NW5L	9.761,00
	1200	65	MVS12H4NW5L	9.992,00
	1600	65	MVS16H4NW5L	11.176,00
	2000	65	MVS20H4NW5L	13.152,00
	2500	65	MVS25H4NW5L	15.857,00
	3200	65	MVS32H4NW5L	18.551,00
	4000	65	MVS40H4NW5L• ⁽²⁾	23.368,00

(1) Motorlu Tip Devre Kesicilerde 220V MCH motor mekanizmasının yanında 220V MX açtırma ve 220V XF kapama bobinleri de birlikte gönderilir. Bütün ürünler yatay (H) bağlantılı olarak teslim edilmektedir. Dikey bağlantı için bağlantı parçasını (konnektörü) 90 derece çevirmeniz yeterli olacaktır.

(2) 4000 A ürünlerin bağlantı tipine karşılık gelen kodu referanstaki (•) yerine koyunuz.

- Yatay bağlantı için herhangi bir ibareye gerek yoktur.

V - Dikey bağlantı

M - Karma bağlantı (HV)

EasyPact MVS serisinde 40F kontak devre kesici ile birlikte standart olarak gelir.

EasyPact MVS - Yardımcı donanımlar



EasyPact MVS için motor mekanizması MCH



MX gerilim bobinleri.



XF gerilim bobini.

Tip		Referans	Fiyat (TL)
Sabit tipler için			
Motor Mekanizması	MCH - MVS için 100-130V AC	48211	1.404,00
	MCH - MVS için 200-240V AC	48212	1.404,00
NW için Yardımcı Kontak	40F kontak bloğu	48198	509,00
MX Açırma Bobini	100-130V AC/DC	47362	299,00
	200-250V AC/DC	47363	299,00
XF Kapama Bobini	100-130V AC/DC	MVS21801	299,00
	200-250V AC/DC	MVS21803	299,00
MN Düşük Gerilim Bobini	100-130 V AC/DC	47382	637,00
	200-250 V AC/DC	47383	637,00
Çekmeceli tipler için			
Motor Mekanizması	MCH - MVS için 100-130V AC	48526	1.404,00
	MCH - MVS için 200-240V AC	48527	1.404,00
NW için Yardımcı Kontak	40F kontak bloğu	48468	509,00
MX Açırma Bobini	100-130V AC/DC	48493	299,00
	200-250V AC/DC	48494	299,00
XF Kapama Bobini	100-130V AC/DC	MVS21802	299,00
	200-250V AC/DC	MVS21804	299,00
MN Düşük Gerilim Bobini	100-130 V AC/DC	48503	637,00
	200-250 V AC/DC	48504	637,00
Sayaç	Mekanik Sayıcı (counter)	48535	170,00
Pano Montaj Çerçevesi Şeffaf Kapak	Sabit ve çekmeceli tip için	48604	354,00
Faz Ayırıcı	Sabit tip için	48599	242,00
	Çekmeceli tip için	48600	216,00
Pano Montaj Çerçevesi	Sabit tip	48601	71,00
	Çekmeceli tip	48603	79,00
Mekanik Kilitleme (2 x MVS devre kesici)			
	Adaptasyon plakası + Çubuk mekanik kilit (2 adet sipariş edilmelidir)	48612	1.550,00
	Adaptasyon plakası (2 adet sipariş edilmelidir)	47926	800,00
	Kablo seti (1 adet sipariş edilmelidir)	33209	335,00
Mekanik Kilitleme (3 x MVS devre kesici)			
	3 kaynaklı (Sadece biri kapalı) (1 adet sipariş edilmelidir)	48610	4.203,00
	2 kaynak (1 kuplaj) (1 adet sipariş edilmelidir)	48609	5.826,00
	2 kaynaklı+yedeklemeli (1 adet sipariş edilmelidir)	48608	2.398,00

* Adaptasyon plakaları hem sabit hem çekmeceli tip devre kesiciler için kullanılabilir.



Masterpact NT

Tip	Anma akımı In(A)	Kesme kap. Ica (kA)	Referans	Fiyat (TL)
Enerjimetre Micrologic 2.0E korumalı, 3 kutup, 380 V AC, "sabit tip"				
Masterpact NT ML2.0E H1	630	42	NT06H1 3P ML2E••	6.087,00
	800	42	NT08H1 3P ML2E••	6.635,00
	1000	42	NT10H1 3P ML2E••	6.949,00
	1250	42	NT12H1 3P ML2E••	7.263,00
	1600	42	NT16H1 3P ML2E••	8.092,00
Masterpact NT ML2.0E H2	630	50	NT06H2 3P ML2E••	6.119,00
	800	50	NT08H2 3P ML2E••	6.669,00
	1000	50	NT10H2 3P ML2E••	6.984,00
	1250	50	NT12H2 3P ML2E••	7.300,00
	1600	50	NT16H2 3P ML2E••	8.133,00
Enerjimetre Micrologic 5.0E korumalı, 3 kutup, 380 V AC, "sabit tip"				
Masterpact NT ML5.0E H1	630	42	NT06H1 3P ML5E••	6.492,00
	800	42	NT08H1 3P ML5E••	7.040,00
	1000	42	NT10H1 3P ML5E••	7.354,00
	1250	42	NT12H1 3P ML5E••	7.668,00
	1600	42	NT16H1 3P ML5E••	8.496,00
Masterpact NT ML5.0E H2	630	50	NT06H2 3P ML5E••	6.523,00
	800	50	NT08H2 3P ML5E••	7.073,00
	1000	50	NT10H2 3P ML5E••	7.388,00
	1250	50	NT12H2 3P ML5E••	7.704,00
	1600	50	NT16H2 3P ML5E••	8.537,00
Enerjimetre Micrologic 2.0E korumalı, 3 kutup, 380 V AC, "çekmeceli tip"				
Masterpact NT ML2.0E H1	630	42	NT06H1 3P ML2EW••	7.208,00
	800	42	NT08H1 3P ML2EW••	7.857,00
	1000	42	NT10H1 3P ML2EW••	8.161,00
	1250	42	NT12H1 3P ML2EW••	8.627,00
	1600	42	NT16H1 3P ML2EW••	10.021,00
Masterpact NT ML2.0E H2	630	50	NT06H2 3P ML2EW••	7.243,00
	800	50	NT08H2 3P ML2EW••	7.895,00
	1000	50	NT10H2 3P ML2EW••	8.202,00
	1250	50	NT12H2 3P ML2EW••	8.670,00
	1600	50	NT16H2 3P ML2EW••	10.071,00
Enerjimetre Micrologic 5.0E korumalı, 3 kutup, 380 V AC, "çekmeceli tip"				
Masterpact NT ML5.0E H1	630	42	NT06H1 3P ML5EW••	7.612,00
	800	42	NT08H1 3P ML5EW••	8.261,00
	1000	42	NT10H1 3P ML5EW••	8.565,00
	1250	42	NT12H1 3P ML5EW••	9.032,00
	1600	42	NT16H1 3P ML5EW••	10.425,00
Masterpact NT ML5.0E H2	630	50	NT06H2 3P ML5EW••	7.648,00
	800	50	NT08H2 3P ML5EW••	8.300,00
	1000	50	NT10H2 3P ML5EW••	8.606,00
	1250	50	NT12H2 3P ML5EW••	9.075,00
	1600	50	NT16H2 3P ML5EW••	10.475,00



Masterpact NW

Tip	Anma akımı In(A)	Kesme kap. Ica (kA)	Referans	Fiyat (TL)
Enerjimetre Micrologic 2.0E korumalı, 4 kutup, 380 V AC, "sabit tip"				
Masterpact NT ML2.0E H1	630	42	NT06H1 4P ML2E●●	7.161,00
	800	42	NT08H1 4P ML2E●●	7.806,00
	1000	42	NT10H1 4P ML2E●●	8.135,00
	1250	42	NT12H1 4P ML2E●●	8.673,00
	1600	42	NT16H1 4P ML2E●●	9.887,00
Masterpact NT ML2.0E H2	630	50	NT06H2 4P ML2E●●	7.197,00
	800	50	NT08H2 4P ML2E●●	7.845,00
	1000	50	NT10H2 4P ML2E●●	8.176,00
	1250	50	NT12H2 4P ML2E●●	8.717,00
	1600	50	NT16H2 4P ML2E●●	9.937,00
Enerjimetre Micrologic 5.0E korumalı, 4 kutup, 380 V AC, "sabit tip"				
Masterpact NT ML5.0E H1	630	42	NT06H1 4P ML5E●●	7.566,00
	800	42	NT08H1 4P ML5E●●	8.210,00
	1000	42	NT10H1 4P ML5E●●	8.539,00
	1250	42	NT12H1 4P ML5E●●	9.078,00
	1600	42	NT16H1 4P ML5E●●	10.292,00
Masterpact NT ML5.0E H2	630	50	NT06H2 4P ML5E●●	7.601,00
	800	50	NT08H2 4P ML5E●●	8.249,00
	1000	50	NT10H2 4P ML5E●●	8.580,00
	1250	50	NT12H2 4P ML5E●●	9.121,00
	1600	50	NT16H2 4P ML5E●●	10.341,00
Enerjimetre Micrologic 2.0E korumalı, 4 kutup, 380 V AC, "çekmeceli tip"				
Masterpact NT ML2.0E H1	630	42	NT06H1 4P ML2EW●●	8.699,00
	800	42	NT08H1 4P ML2EW●●	9.482,00
	1000	42	NT10H1 4P ML2EW●●	9.811,00
	1250	42	NT12H1 4P ML2EW●●	10.349,00
	1600	42	NT16H1 4P ML2EW●●	11.802,00
Masterpact NT ML2.0E H2	630	50	NT06H2 4P ML2EW●●	8.743,00
	800	50	NT08H2 4P ML2EW●●	9.529,00
	1000	50	NT10H2 4P ML2EW●●	9.860,00
	1250	50	NT12H2 4P ML2EW●●	10.401,00
	1600	50	NT16H2 4P ML2EW●●	11.861,00
Enerjimetre Micrologic 5.0E korumalı, 4 kutup, 380 V AC, "çekmeceli tip"				
Masterpact NT ML5.0E H1	630	42	NT06H1 4P ML5EW●●	9.103,00
	800	42	NT08H1 4P ML5EW●●	9.886,00
	1000	42	NT10H1 4P ML5EW●●	10.215,00
	1250	42	NT12H1 4P ML5EW●●	10.754,00
	1600	42	NT16H1 4P ML5EW●●	12.207,00
Masterpact NT ML5.0E H2	630	50	NT06H2 4P ML5EW●●	9.147,00
	800	50	NT08H2 4P ML5EW●●	9.933,00
	1000	50	NT10H2 4P ML5EW●●	10.264,00
	1250	50	NT12H2 4P ML5EW●●	10.805,00
	1600	50	NT16H2 4P ML5EW●●	12.266,00

NT ve NW Açık tip güç devre kesicileri için

●● Arka bağlantı tipine karşılık gelen kodu referanstaki noktanın yerine koyunuz. İlk noktayı, üst bağlantı tipi; ikinci noktayı, alt bağlantı tipi için kullanınız.

NT

Örnek1: NT16H13PML2AHH: üst yatay, alt yatay bağlantılı NT1600A.

Örnek2: NT16H13PML2AHV: üst yatay, alt dikey bağlantılı NT1600A.

NW

Örnek1: NW16H13PML2EHH: üst yatay, alt yatay bağlantılı NW1600A.

Örnek2: NW16H13PML2EHV: üst yatay, alt dikey bağlantılı NW1600A.

H: yatay bağlantı

V: dikey bağlantı

F: önden bağlantı (C grubu)

5000 A ürünlerde sadece H ve V bağlantı, 6300 A ürünlerde sadece V bağlantı seçilebilir.



Masterpact NW

Tip	Anma akımı In(A)	Kesme kap. Ica (kA)	Referans	Fiyat (TL)
Enerjimetrel elektronik korumalı, 3 kutup, 380 V AC, "sabit tip"				
Masterpact NW ML2.0E N1	800	42	NW08N1 3P ML2E●●	6.635,00
	1000	42	NW10N1 3P ML2E●●	6.949,00
	1250	42	NW12N1 3P ML2E●●	7.263,00
	1600	42	NW16N1 3P ML2E●●	8.092,00
Masterpact NW ML5.0E N1	800	42	NW08N1 3P ML5E●●	7.040,00
	1000	42	NW10N1 3P ML5E●●	7.354,00
	1250	42	NW12N1 3P ML5E●●	7.668,00
	1600	42	NW16N1 3P ML5E●●	8.496,00
Masterpact NW ML2.0E H1	1250	65	NW12H1 3P ML2E●●	7.614,00
	1600	65	NW16H1 3P ML2E●●	8.797,00
	2000	65	NW20H1 3P ML2E●●	10.485,00
	2500	65	NW25H1 3P ML2E●●	13.398,00
	3200	65	NW32H1 3P ML2E●●	15.907,00
	4000	65	NW40H1 3P ML2E●●	21.294,00
	4000 b	100	NW40bH1 3P ML2E●●	26.281,00
	5000	100	NW50H1 3P ML2E●●	32.859,00
	6300	100	NW63H1 3P ML2EVV	44.930,00
Masterpact NW ML5.0E H1	1250	65	NW12H1 3P ML5E●●	8.018,00
	1600	65	NW16H1 3P ML5E●●	9.202,00
	2000	65	NW20H1 3P ML5E●●	10.889,00
	2500	65	NW25H1 3P ML5E●●	13.803,00
	3200	65	NW32H1 3P ML5E●●	16.311,00
	4000	65	NW40H1 3P ML5E●●	21.699,00
	4000 b	100	NW40bH1 3P ML5E●●	26.685,00
	5000	100	NW50H1 3P ML5E●●	33.263,00
	6300	100	NW63H1 3P ML5EVV	45.334,00
Enerjimetrel elektronik korumalı, 3 kutup, 380 V AC, "sabit tip"				
Masterpact NW ML2.0E H2	1250	100	NW12H2 3P ML2E●●	8.271,00
	1600	100	NW16H2 3P ML2E●●	9.574,00
	2000	100	NW20H2 3P ML2E●●	11.682,00
	2500	100	NW25H2 3P ML2E●●	14.745,00
	3200	100	NW32H2 3P ML2E●●	17.627,00
	4000	100	NW40H2 3P ML2E●●	23.298,00
	4000 b	150	NW40bH2 3P ML2E●●	29.061,00
	5000	150	NW50H2 3P ML2E●●	36.297,00
6300	150	NW63H2 3P ML2EVV	49.265,00	
Masterpact NW ML5.0E H2	1250	100	NW12H2 3P ML5E●●	8.676,00
	1600	100	NW16H2 3P ML5E●●	9.979,00
	2000	100	NW20H2 3P ML5E●●	12.086,00
	2500	100	NW25H2 3P ML5E●●	15.149,00
	3200	100	NW32H2 3P ML5E●●	18.031,00
	4000	100	NW40H2 3P ML5E●●	23.702,00
	4000 b	150	NW40bH2 3P ML5E●●	29.466,00
	5000	150	NW50H2 3P ML5E●●	36.701,00
	6300	150	NW63H2 3P ML5EVV	49.670,00



Masterpact NW

Tip	Anma akımı In(A)	Kesme kap. Ica (kA)	Referans	Fiyat (TL)
Enerjimetrel elektronik korumalı, 3 kutup, 380 V AC, "çekmeceli tip"				
Masterpact NW ML2.0E N1	800	42	NW08N1 3P ML2EW••	8.018,00
	1000	42	NW10N1 3P ML2EW••	8.332,00
	1250	42	NW12N1 3P ML2EW••	8.646,00
	1600	42	NW16N1 3P ML2EW••	9.648,00
Masterpact NW ML5.0E N1	800	42	NW08N1 3P ML5EW••	8.423,00
	1000	42	NW10N1 3P ML5EW••	8.736,00
	1250	42	NW12N1 3P ML5EW••	9.050,00
	1600	42	NW16N1 3P ML5EW••	10.052,00
Masterpact NW ML2.0E H1	1250	65	NW12H1 3P ML2EW••	9.170,00
	1600	65	NW16H1 3P ML2EW••	10.353,00
	2000	65	NW20H1 3P ML2EW••	12.400,00
	2500	65	NW25H1 3P ML2EW••	15.314,00
	3200	65	NW32H1 3P ML2EW••	18.540,00
	4000	65	NW40H1 3P ML2EW••	24.096,00
	4000 b	100	NW40bH1 3P ML2EW••	31.883,00
	5000	100	NW50H1 3P ML2EW••	38.461,00
6300	100	NW63H1 3P ML2EWWW	50.532,00	
Masterpact NW ML5.0E H1	1250	65	NW12H1 3P ML5EW••	9.574,00
	1600	65	NW16H1 3P ML5EW••	10.758,00
	2000	65	NW20H1 3P ML5EW••	12.804,00
	2500	65	NW25H1 3P ML5EW••	15.718,00
	3200	65	NW32H1 3P ML5EW••	18.945,00
	4000	65	NW40H1 3P ML5EW••	24.500,00
	4000 b	100	NW40bH1 3P ML5EW••	32.287,00
	5000	100	NW50H1 3P ML5EW••	38.865,00
6300	100	NW63H1 3P ML5EWWW	50.936,00	
Enerjimetrel elektronik korumalı, 3 kutup, 380 V AC, "çekmeceli tip"				
Masterpact NW ML2.0E H2	1250	100	NW12H2 3P ML2EW••	9.827,00
	1600	100	NW16H2 3P ML2EW••	11.130,00
	2000	100	NW20H2 3P ML2EW••	13.597,00
	2500	100	NW25H2 3P ML2EW••	16.660,00
	3200	100	NW32H2 3P ML2EW••	20.260,00
	4000	100	NW40H2 3P ML2EW••	26.099,00
	4000 b	150	NW40bH2 3P ML2EW••	34.663,00
	5000	150	NW50H2 3P ML2EW••	41.899,00
6300	150	NW63H2 3P ML2EWWW	54.867,00	
Masterpact NW ML5.0E H2	1250	100	NW12H2 3P ML5EW••	10.232,00
	1600	100	NW16H2 3P ML5EW••	11.535,00
	2000	100	NW20H2 3P ML5EW••	14.001,00
	2500	100	NW25H2 3P ML5EW••	17.064,00
	3200	100	NW32H2 3P ML5EW••	20.664,00
	4000	100	NW40H2 3P ML5EW••	26.504,00
	4000 b	150	NW40bH2 3P ML5EW••	35.068,00
	5000	150	NW50H2 3P ML5EW••	42.303,00
6300	150	NW63H2 3P ML5EWWW	55.271,00	

Tip	Anma akımı In(A)	Kesme kap. Ica (kA)	Referans	Fiyat (TL)
Enerjimetrel elektronik korumalı, 4 kutup, 380 V AC, "sabit tip"				
Masterpact NW ML2.0E N1	800	42	NW08N1 4P ML2E••	7.806,00
	1000	42	NW10N1 4P ML2E••	8.135,00
	1250	42	NW12N1 4P ML2E••	8.673,00
	1600	42	NW16N1 4P ML2E••	9.887,00
Masterpact NW ML5.0E N1	800	42	NW08N1 4P ML5E••	8.210,00
	1000	42	NW10N1 4P ML5E••	8.539,00
	1250	42	NW12N1 4P ML5E••	9.078,00
	1600	42	NW16N1 4P ML5E••	10.292,00
Masterpact NW ML2.0E H1	1250	65	NW12H1 4P ML2E••	9.098,00
	1600	65	NW16H1 4P ML2E••	10.787,00
	2000	65	NW20H1 4P ML2E••	13.133,00
	2500	65	NW25H1 4P ML2E••	16.997,00
	3200	65	NW32H1 4P ML2E••	19.912,00
	4000	65	NW40H1 4P ML2E••	26.554,00
	4000 b	100	NW40bH1 4P ML2E••	32.960,00
	5000	100	NW50H1 4P ML2E••	41.249,00
Masterpact NW ML5.0E H1	1250	65	NW12H1 4P ML5E••	9.502,00
	1600	65	NW16H1 4P ML5E••	11.191,00
	2000	65	NW20H1 4P ML5E••	13.537,00
	2500	65	NW25H1 4P ML5E••	17.401,00
	3200	65	NW32H1 4P ML5E••	20.316,00
	4000	65	NW40H1 4P ML5E••	26.958,00
	4000 b	100	NW40bH1 4P ML5E••	33.365,00
	5000	100	NW50H1 4P ML5E••	41.653,00
Masterpact NW ML2.0E H2	1250	100	NW12H2 4P ML2E••	9.907,00
	1600	100	NW16H2 4P ML2E••	11.766,00
	2000	100	NW20H2 4P ML2E••	14.262,00
	2500	100	NW25H2 4P ML2E••	18.451,00
	3200	100	NW32H2 4P ML2E••	21.754,00
	4000	100	NW40H2 4P ML2E••	29.078,00
	4000 b	150	NW40bH2 4P ML2E••	36.464,00
	5000	150	NW50H2 4P ML2E••	45.582,00
Masterpact NW ML5.0E H2	1250	100	NW12H2 4P ML5E••	10.311,00
	1600	100	NW16H2 4P ML5E••	12.170,00
	2000	100	NW20H2 4P ML5E••	14.666,00
	2500	100	NW25H2 4P ML5E••	18.855,00
	3200	100	NW32H2 4P ML5E••	22.159,00
	4000	100	NW40H2 4P ML5E••	29.482,00
	4000 b	150	NW40bH2 4P ML5E••	36.869,00
	5000	150	NW50H2 4P ML5E••	45.986,00
6300	150	NW63H2 4P ML5E••	62.553,00	

Masterpact NW - Açık tip güç devre kesicileri

800-6300A

Life Is On

Schneider
Electric

Tip	Anma akımı In(A)	Kesme kap. Ica (kA)	Referans	Fiyat (TL)
Enerjimetrel elektronik korumalı, 4 kutup, 380 V AC, "çekmeceli tip"				
Masterpact NW ML2.0E N1	800	42	NW08N1 4P ML2EW••	9.482,00
	1000	42	NW10N1 4P ML2EW••	9.811,00
	1250	42	NW12N1 4P ML2EW••	10.349,00
	1600	42	NW16N1 4P ML2EW••	11.802,00
Masterpact NW ML5.0E N1	800	42	NW08N1 4P ML5EW••	9.886,00
	1000	42	NW10N1 4P ML5EW••	10.215,00
	1250	42	NW12N1 4P ML5EW••	10.754,00
	1600	42	NW16N1 4P ML5EW••	12.207,00
Masterpact NW ML2.0E H1	1250	65	NW12H1 4P ML2EW••	11.013,00
	1600	65	NW16H1 4P ML2EW••	12.702,00
	2000	65	NW20H1 4P ML2EW••	15.527,00
	2500	65	NW25H1 4P ML2EW••	19.391,00
	3200	65	NW32H1 4P ML2EW••	23.239,00
	4000	65	NW40H1 4P ML2EW••	30.121,00
	4000 b	100	NW40H1 4P ML2EW••	39.951,00
	5000	100	NW50H1 4P ML2EW••	48.240,00
	6300	100	NW63H1 4P ML2EWWW	63.678,00
Masterpact NW ML5.0E H1	1250	65	NW12H1 4P ML5EW••	11.417,00
	1600	65	NW16H1 4P ML5EW••	13.107,00
	2000	65	NW20H1 4P ML5EW••	15.931,00
	2500	65	NW25H1 4P ML5EW••	19.795,00
	3200	65	NW32H1 4P ML5EW••	23.643,00
	4000	65	NW40H1 4P ML5EW••	30.525,00
	4000 b	100	NW40H1 4P ML5EW••	40.355,00
	5000	100	NW50H1 4P ML5EW••	48.644,00
	6300	100	NW63H1 4P ML5EWWW	64.082,00
Enerjimetrel elektronik korumalı, 4 kutup, 380 V AC, "çekmeceli tip"				
Masterpact NW ML2.0E H2	1250	100	NW12H2 4P ML2EW••	11.822,00
	1600	100	NW16H2 4P ML2EW••	13.681,00
	2000	100	NW20H2 4P ML2EW••	16.656,00
	2500	100	NW25H2 4P ML2EW••	20.845,00
	3200	100	NW32H2 4P ML2EW••	25.082,00
	4000	100	NW40H2 4P ML2EW••	32.645,00
	4000 b	150	NW40H2 4P ML2EW••	43.455,00
	5000	150	NW50H2 4P ML2EW••	52.573,00
	6300	150	NW63H2 4P ML2EWWW	69.140,00
Masterpact NW ML5.0E H2	1250	100	NW12H2 4P ML5EW••	12.227,00
	1600	100	NW16H2 4P ML5EW••	14.085,00
	2000	100	NW20H2 4P ML5EW••	17.060,00
	2500	100	NW25H2 4P ML5EW••	21.249,00
	3200	100	NW32H2 4P ML5EW••	25.486,00
	4000	100	NW40H2 4P ML5EW••	33.049,00
	4000 b	150	NW40H2 4P ML5EW••	43.859,00
	5000	150	NW50H2 4P ML5EW••	52.977,00
	6300	150	NW63H2 4P ML5EWWW	69.544,00



NT Motor mekanizması



NW Motor mekanizması



XF-MX Gerilim bobini

Tip	Referans	Fiyat (TL)	
Masterpact NT/NW - yardımcı donanımlar			
Sabit tipler için yardımcı donanımlar			
Motor mekanizması	MCH-NT için (100-130 V AC)	47395	1.404,00
	MCH-NT için (200-240 V AC)	47396	1.404,00
	MCH-NT için (277-415 V AC)	47398	1.404,00
	MCH-NW için (100-130 V AC)	48211	1.404,00
	MCH-NW için (200-240 V AC)	48212	1.404,00
	MCH-NW için (380-415 V AC)	48214	1.404,00
NW için yardımcı kontak	40F kontak bloğu (1)	48198	509,00
MX açtırma bobini	100-130 V AC	47362	299,00
MX açtırma bobini "Haberleşmeli Tip"	100-130 V AC	47323	299,00
MX açtırma bobini	200-250 V AC	47363	299,00
MX açtırma bobini "Haberleşmeli Tip"	200-250 V AC	47324	299,00
MX açtırma bobini	380-480 V AC	47365	299,00
MX açtırma bobini "Haberleşmeli Tip"	380-480 V AC	47326	299,00
XF kapama bobini	100-130 V AC	47352	299,00
XF kapama bobini "Haberleşmeli Tip"	100-130 V AC	47313	299,00
XF kapama bobini	200-250 V AC	47353	299,00
XF kapama bobini "Haberleşmeli Tip"	200-250 V AC	47314	299,00
XF kapama bobini	380-480 V AC	47355	299,00
XF kapama bobini "Haberleşmeli Tip"	380-480 V AC	47316	299,00
MN düşük gerilim bobini	100-130 V AC	47382	637,00
MN düşük gerilim bobini	200-250 V AC	47383	637,00
MN düşük gerilim bobini	380-480 V AC	47385	637,00
Çekmeceli tipler için yardımcı donanımlar			
Motor mekanizması	MCH-NT için (100-130 V AC)	47465	1.404,00
	MCH-NT için (200-240 V AC)	47466	1.404,00
	MCH-NT için (277-415 V AC)	47468	1.404,00
	MCH-NW için (100-130 V AC)	48526	1.404,00
	MCH-NW için (200-240 V AC)	48527	1.404,00
	MCH-NW için (380-415 V AC)	48529	1.404,00
NW için yardımcı kontak	40F kontak bloğu (1)	48468	509,00
MX Açtırma bobini	NT için (100-130 V AC)	33812	299,00
MX Açtırma bobini "Haberleşmeli Tip"	NT için (100-130 V AC)	33794	299,00
MX Açtırma bobini	NT için (200-250 V AC)	33813	299,00
MX Açtırma bobini "Haberleşmeli Tip"	NT için (200-250 V AC)	33795	299,00
MX Açtırma bobini	NT için (380-480 V AC)	33815	299,00
MX Açtırma bobini "Haberleşmeli Tip"	NT için (380-480 V AC)	33797	299,00
MX Açtırma bobini	NW için (100-130 V AC)	48493	299,00
MX Açtırma bobini "Haberleşmeli Tip"	NW için (100-130 V AC)	48460	299,00
MX Açtırma bobini	NW için (200-250 V AC)	48494	299,00
MX Açtırma bobini "Haberleşmeli Tip"	NW için (200-250 V AC)	48461	299,00
MX Açtırma bobini	NW için (380-480 V AC)	48496	299,00
MX Açtırma bobini "Haberleşmeli Tip"	NW için (380-480 V AC)	48463	299,00
XF Kapama bobini	NT için (100-130 V AC)	47442	299,00
XF Kapama bobini "Haberleşmeli Tip"	NT için (100-130 V AC)	47414	299,00
XF Kapama bobini	NT için (200-250 V AC)	47443	299,00
XF Kapama bobini "Haberleşmeli Tip"	NT için (200-250 V AC)	47415	299,00
XF Kapama bobini	NT için (380-480 V AC)	47445	299,00
XF Kapama bobini "Haberleşmeli Tip"	NT için (380-480 V AC)	47417	299,00
XF Kapama bobini	NW için (100-130 V AC)	48483	299,00
XF Kapama bobini "Haberleşmeli Tip"	NW için (100-130 V AC)	48451	299,00
XF Kapama bobini	NW için (200-250 V AC)	48484	299,00
XF Kapama bobini "Haberleşmeli Tip"	NW için (200-250 V AC)	48452	299,00
XF Kapama bobini	NW için (380-480 V AC)	48486	299,00
XF Kapama bobini "Haberleşmeli Tip"	NW için (380-480 V AC)	48454	299,00
MN Düşük gerilim bobini	NT için (200-250 V AC)	33822	637,00
	NT için (380-480 V AC)	33824	637,00
	NW için (100-130 V AC)	48503	637,00
	NW için (200-250 V AC)	48504	637,00
	NW için (380-480 V AC)	48506	637,00

Tip	Referans	Fiyat (TL)
-----	----------	------------

Micrologic kontrol ünitesi ve Haberleşme sistemi - yardımcı donanımlar

Haberleşme sistemi için yardımcı donanımlar

FDM121 Pano Gösterge Modülü Referans Kiti (TRV00121+54444+TRV00880+LV434197) ⁽²⁾	FDM121	940,00
--	--------	--------

Sabit tip devre kesici için BCM ULP haberleşme modülü ⁽²⁾

Masterpact NT için	47405	383,00
Masterpact NW için	48188	383,00

Çekmeceli tip devre kesici için BCM ULP haberleşme modülü

Masterpact NT için	47485	383,00
Masterpact NW için	48384	383,00

ULP Modbus interface modül, IFM	TRV00210	365,00
---------------------------------	----------	--------

ULP Cord bağlantı kablosu	0,35 m	LV434195	114,00
	1,3 m	LV434196	119,00
	3 m	LV434197	147,00

RJ45 / RJ45 haberleşme kablosu	1 m x 5 adet	TRV00810	143,00
	2 m x 5 adet	TRV00820	151,00
	3 m x 5 adet	TRV00830	185,00

Batarya modülü

24V güç kaynağı	54446	1.528,00
-----------------	-------	----------

Mekanik çalışma sayacı

Masterpact NT için	33895	140,00
Masterpact NW için	48535	170,00

Masterpact NT/NW - diğer yardımcı donanımlar

Pano montaj çerçeveleri

Masterpact NT sabit tip	33718	57,00	
Masterpact NT çekmeceli tip	33857	68,00	
Masterpact NW sabit tip	48601	71,00	
Masterpact NW çekmeceli tip	48603	79,00	
Faz ayırıcı	NT630-1600 3P, önden ve arkadan bağlantı için	33622	519,00

(1) Masterpact NT ve NW devre kesicilerde 40F kontak bloğu standart olarak bulunur.

(2) Kalite standartları gereğince montajının Schneider Electric tarafından yapılması gerekmektedir. Bundan dolayı BCM ULP siparişinin devre kesici siparişi sırasında verilmesi gerekmektedir.

(3) FDM121 referansının siparişi açıldığı takdirde pano gösterge modülünün çalışması için BCM ULP haberleşme modülü haricindeki gerekli aksesuarlar bir arada sevk edilecektir.

Not:

- Fiyat listesindeki, sadece koruma özelliğine sahip Micrologic Kontrol Ünitesi Compact NS>630A devre kesicilerinde FDM 121 Pano Gösterge Modülünü kullanmak mümkün değildir.
- Compact NS>630A devre kesicilerinin, FDM 121 ile bağlantı kurabilecek diğer Micrologic Kontrol Üniteleri için 444 30 30 Müşteri Destek Merkezi'ni arayınız.
- Compact NS>630A ve Masterpact NT&NW devre kesicilerini FDM 121 Pano Gösterge Modülü'ne bağlayabilmemiz için:
 - BCM ULP Haberleşme Modülü'ne
 - 24V DC Harici Güç kaynağına
 - ULP bağlantı kablosuna ihtiyacınız vardır.
- Compact NS>630A, Masterpact NT&NW devre kesicilerinde kullanılabilecek Micrologic Kontrol Üniteleri ile ilgili detaylı bilgi için listenin sonundaki Micrologic Panorama'dan faydalanabilirsiniz.

* Ürün referansları için sayfa 83'e göz atınız.



FDM121 Pano Gösterge Modülü



BCM ULP haberleşme modülü



24V DC harici güç kaynağı



Batarya modülü



Mekanik sayaç

Kaynak Transfer Sistemleri

Compact INS-INV ve Compact NSX

Life Is On

Schneider
Electric

Compact INS-INV ile Manuel Transfer Şalteri (Tek Parça)

Tip	In	Referans	Fiyat (TL)	
3 Kutuplu	Compact INS 250	100	31140	1.082,00
	Compact INS 250	160	31144	1.109,00
	Compact INS 250	200	31142	1.179,00
	Compact INS 250	250	31146	1.248,00
	Compact INS 320	320	31148	1.636,00
	Compact INS 400	400	31150	1.733,00
	Compact INS 500	500	31152	1.900,00
	Compact INS 630	630	31154	2.427,00
Kuplaj Aksesuarı (kısa terminal koruyucu ile)	Compact INS 250	250	LV429359	1.153,00
	Compact INS 320, Compact INS 630	320-630	LV432620	1.548,00

Mekanik Kilitleme (Tek parça manuel yük transferi için)	Kilit adaptörü	31097	50,00
	Ronis1351B.500	41940	149,00
	Profalux KS5 B24 D4Z	42888	149,00

Uzatılmış Döner Kol (Tek parça manuel yük transferi için)	Tüm tipler için	31055	300,00
---	-----------------	-------	--------

* İki yük ayrıncı ile yük transferi için gerekli aksesuarlar sf. 55'te yer almaktadır.

Compact NSX 100-630 ile Uzaktan Kontrollü Kaynak Transfer Sistemleri

Uzaktan Kontrollü Inversör Sistemler için Gerekli Bileşenler

- 2 adet motor mekanizmalı devre kesici
- 1 adet kaide levhası (mekanik ve elektriksel kilitleme ünitesi + taşıyıcı plaka)
- 2 adet soket (plug-in) kiti; (devre kesici eğer soketli isteniyor ise)
- 2 ad hareketli konnektör, 2 adet sabit konnektör ve 2 adet destek parçası (devre kesici eğer soketli isteniyor ise)
- 2 adet OF kontak
- 2 adet SDE kontak
- 1 adet kuplaj aksesuarı (opsiyonel)
- 1 adet otomatizm ünitesi (ACP + BA veya ACP + UA)

Tip	Anma akımı In(A)	In	Referans	Fiyat (TL)
Kaide levhası (mekanik ve elektriksel kilitleme ünitesi + taşıyıcı plaka)	NSX100/250 + NSX100/250 için		29350	1.453,00
	NSX400/630 + NSX100/630 için		32610	1.733,00
Taşıyıcı Plaka (mekanik kilitleme dâhil)	NSX100/250 + NSX100/250 için		29349	412,00
	NSX400/630 + NSX100/630 için		32609	708,00
IVE elektriksel kilitleme ünitesi	48 - 415 V AC 50/60Hz		29352	963,00
Kaide levhası üzerinden kilitleme pimleri*	NSX100/250 için		LV429270	54,00
*Kaide levhası ile birlikte mutlaka sipariş edilmelidir. Her referans 1 adet pim içermektedir.	NSX400/630 için		LV432520	77,00
Otomatizm ünitesi	(ACP + BA) 220-240 V 50/60 Hz		29470	2.602,00
	(ACP + UA) 220-240 V 50/60 Hz		29472	2.721,00

BA: Şebeke-şebeke inversör set için otomatizm ünitesi

UA: Şebeke-jeneratör inversör set için otomatizm ünitesi

IVE, motor mekanizması ve otomatizm ünitesinin besleme gerilimleri aynı olmalıdır.

Kaynak Transfer Sistemleri

Compact NS, Masterpact NT, Masterpact NW ve EasyPact MVS (2'li ve 3'lü)

Life Is On

Schneider
Electric



Kablo ile dikey mekanik kilitleme



Çubuk ile dikey mekanik kilitleme

Compact NS630b-1600 serisiyle otomatik enversör set için gerekli aksesuarlar

- 2 adet motor mekanizmalı sabit tip ComPact NS devre kesici
- 2 adet OF kontağı
- 2 adet SDE kontağı
- 2 adet CE devrede konum kontağı (çekmeceli tipler için)
- 1 adet mekanik kilit (kablo ile dikey/yatay bağlantı veya çubuk ile dikey bağlantı için)
- 1 adet IVE elektriksel kilitleme ünitesi
- 1 adet adaptör kit
(Devre kesiciler ile IVE arasındaki bağlantılar için kullanılır)
- 1 adet otomatizm ünitesi
Şebeke - Şebeke kaynak değiştirme için => ACP + BA
Şebeke- Jeneratör kaynak değiştirme için => ACP + UA

Masterpact NT ve NW serisiyle otomatik enversör set için gerekli aksesuarlar

- 2 adet sabit tip Masterpact devre kesici
- 2 adet motor mekanizması (MCH)
- 2 adet açtırma bobini MX
- 2 adet kapama bobini XF
- 2 adet kapamaya hazır kontak PF
- 2 adet enversör kontak (40F) (Şalter üzerinde standart olarak bulunmaktadır)
- 1 adet mekanik kilit (çubuk ile dikey bağlantı için)
- 2 adet adaptasyon plakası ve 1 adet kablo seti (kablo ile dikey / yatay bağlantı için)
- 1 adet IVE elektriksel kilitleme ünitesi
- 1 adet adaptör kit
(Devre kesiciler ile IVE arasındaki bağlantılar için kullanılır)
- 1 adet otomatizm ünitesi
Şebeke - Şebeke kaynak değiştirme için => ACP + BA
Şebeke- Jeneratör kaynak değiştirme için => ACP + UA

EasyPact MVS serisiyle 2 kaynak arası otomatik enversör sistemi için gerekli bileşen ve aksesuarlar

- 2 adet motorlu EasyPact MVS devre kesici
(2 adet motor mekanizması MCH, 2 adet açtırma bobini (MX) ve 2 adet kapama bobini (XF) dâhildir)
- 2 adet kapamaya hazır kontak (PF)
- 2 adet enversör kontak (40F) (Şalter üzerinde standart olarak bulunmaktadır)
- Mekanik Kilitleme
Çubuk mekanik kilitleme için => 2 adet çubuk mekanik kilit
Kablo ile mekanik kilitleme için => 2 adet adaptasyon plakası
=> 1 adet kablo seti
- 1 adet IVE elektriksel kilitleme ünitesi
- 1 adet adaptör kit
(Devre kesiciler ile IVE arasındaki bağlantılar için kullanılır)
- 1 adet otomatizm ünitesi
Şebeke - Şebeke kaynak değiştirme için => ACP + BA
Şebeke- Jeneratör kaynak değiştirme için => ACP + UA

Tip	Referans	Fiyat (TL)
Mekanik kilit (Compact NS800-1600, sabit tip)		
çubuk ile dikey bağlantı	33910	924,00
kablo ile dikey / yatay bağlantı	33911	1.168,00
Mekanik kilit (Masterpact NT)		
çubuk ile dikey bağlantı sabit tip için	33912	1.448,00
çubuk ile dikey bağlantı çekmeceli tip için	33913	1.448,00
kablo ile dikey / yatay bağlantı adaptasyon plakası, sabit tip için	33200	752,00
kablo ile dike / yatay bağlantı adaptasyon plakası, çekmeceli tip için	33201	752,00
kablo seti	33209	335,00
Mekanik kilit (2xMasterpact NW)		
çubuk ile dikey bağlantı sabit ve çekmeceli tip için	48612	1.550,00
kablo ile dikey / yatay bağlantı adaptasyon plakası sabit ve çekmeceli tip için	47926	800,00
kablo seti	33209	335,00
Mekanik kilit (3xMasterpact NW) 3 adaptasyon plakası+kablolardan oluşan set		
Kablo ile bağlantı sabit ve çekmeceli tip için		
	3 kaynaklı (sadece biri kapalı)	48610 4.203,00
	2 kaynaklı (bir bağlayıcı)	48609 5.826,00
	2 kaynaklı +yedeklemeli	48608 2.398,00
Otomatizm ünitesi		
(ACP + BA) 220-240 V 50/60 Hz NS ve Masterpact için	29470	2.602,00
(ACP + BA) 380-415 V 50/60 Hz NS ve Masterpact için	29471	2.602,00
(ACP + UA) 220-240 V 50/60 Hz NS ve Masterpact için	29472	2.721,00
(ACP + UA) 380-415 V 50/60 Hz NS ve Masterpact için	29473	2.721,00
IVE elektriksel kilitleme ünitesi	29352	963,00
Adaptör kit	54655	302,00
PF kapamaya hazır kontak (NT / NW, sabit)	47342	194,00
PF kapamaya hazır kontak (NT çekmeceli)	47432	194,00
PF kapamaya hazır kontak (NW çekmeceli)	48469	194,00

(1) BA: Şebeke-şebeke enversör set için otomatizm ünitesi

(2) UA: Şebeke-jeneratör enversör set için otomatizm ünitesi

(3) 29472, 220/240 V AC uygulamalarda F-N, F-F ve 3F üzerinden kontrol yapar.

(4) 29473, 380/415 V AC uygulamalarda F-F ve 3F üzerinden kontrol yapar.

(5) IVE, motor mekanizması ve otomatizm ünitesinin besleme gerilimleri aynı olmalıdır.

(6) 3 adet veya çekmeceli tip Masterpact devre kesici ile yapılan enversör set için lütfen bize danışınız.

Enerlin'X ile Akıllı Pano mimarisi

Gerçek Zamanlı Yerde İzleme ve Kontrol

Tasarruf Et

FDM128
Dokunmatik Ekranlı Görüntüleme
Modülü



Ağ Geçitleri Arayüzleri;
EGX300
IFE
COM'X 200
Smartlink IP



PME *
Power Monitoring Expert



Çevrim içi Enerji Yönetimi Hizmetleri

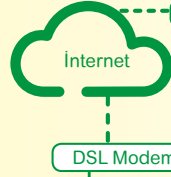

Energy Operations*

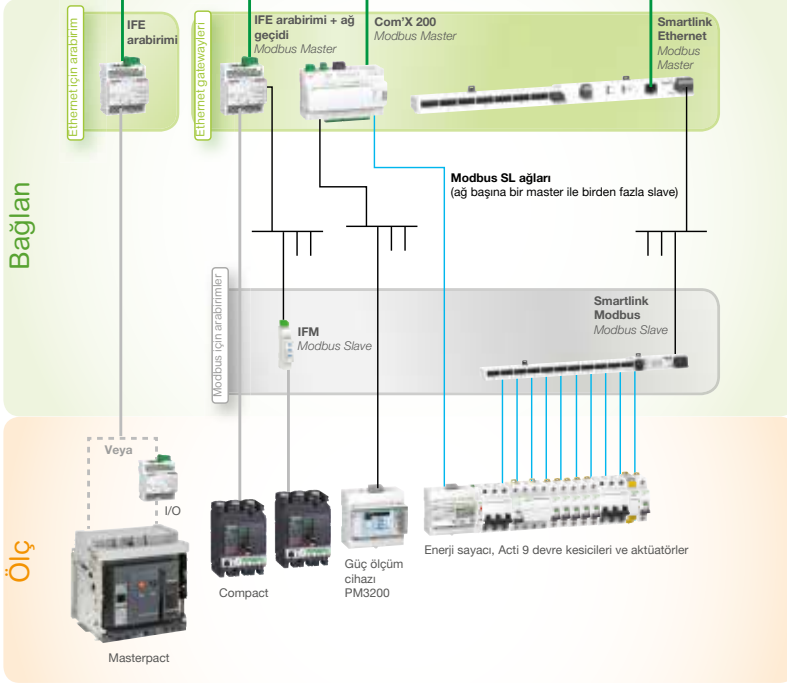

* Enerji Yönetimi Yazılımları PME Power Monitoring Expert ve Energy Operation hakkında daha fazla bilgi için; Müşteri Destek Merkezi: 444 30 30

ULP sistemi, devre kesicilerin izlenmesi ve kontrolü için tasarlanmış hızlı bir haberleşme bağlantısıdır. 5 ölçüm cihazına kadar kablo segmentiyle bir RS485 fiziksel bağlantısına dayalı ve zorlu ortamlara uygundur. Farklı uzunluklarda konnektörlü 6 kablo seçeneği sunulmaktadır.

IFE araribimi: Ethernet araribim modülüne ULP. ULP portunda bulunan herhangi bir devre kesiciye IP adresi sağlar. IFE araribimi, devre kesiciden elde edilen mevcut tüm verileri Ethernet uyumlu bir ekran (IFM128), ortak bir bilgisayar tarayıcısı ya da bir Ethernet araribimi üzerinden erişilebilir kılar. IFE araribimi + gateway, Acti 9 Smartlink Ethernet veya Com'X 200).

IFM: Modbus Araribim modülüne ULP ULP portuna bağlı bir devre kesiciden elde edilen mevcut tüm verileri, bir Modbus ağı üzerinden erişilebilir kılar. IFM, herhangi bir Modbus master üzerinden erişilebilen bir Modbus slave gibi davranır (IFE araribimi + gateway, Acti 9 Smartlink Ethernet veya Com'X 200).

I/O: I/O uygulama modülü I/O, ULP bağlantılı kesiciler için tasarlanmıştır. Devre kesici etrafındaki CE, CD, CT kontakları ve uygulama kontrolleri (aydınlatma veya yük kontrolü, soğutma sistemi, darbe ölçümlerinin toplanması...) aracılığıyla çekmece konumunun izlenmesini sağlar.

COMPACT NSX, COMPACT NS, MASTERPACT NT ve NW İÇİN HABERLEŞME BİLEŞENLERİ

Sabit Masterpact devre kesici

Çekmeceli Masterpact devre kesici

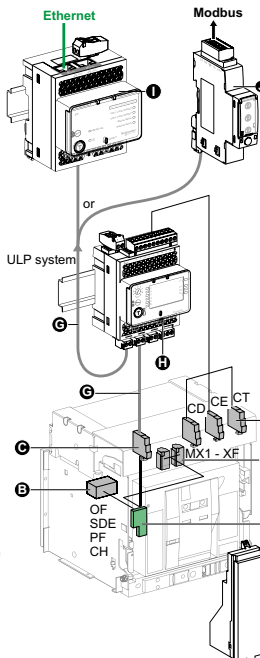
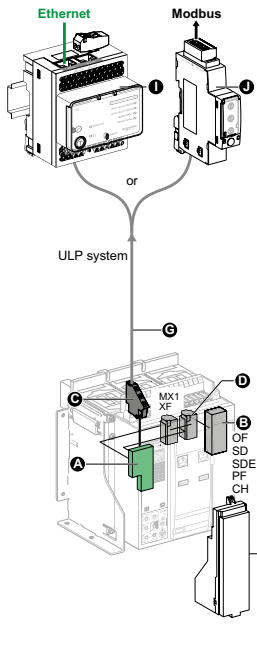

- A BCM ULP
- B OF, SDE... mikro anahtarlar
- C COM terminal bloğu (E1 - E6)
- D MX1 ve XF haberleşme gerilim bobinleri
- E CE, CD ve CT kontakları
- F Micrologic açma ünitesi
- G Kesici ULP kablosu
- H I/O modülü
- I IFE araribim modülü
- J IFM modülü

Sabit Compact NSX devre kesici

Çekmeceli Compact NSX devre kesici

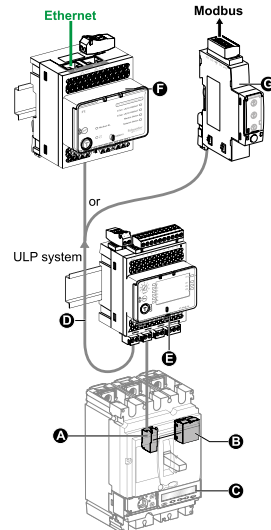
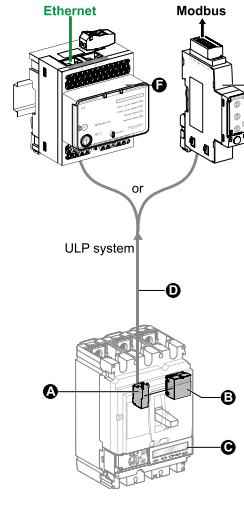

- A NSX kablosu üzerinden haberleşme için dahili terminal bloğu
- B BSCM modülü
- C Micrologic açma ünitesi
- D Kesici ULP kablosu
- E I/O modülü
- F IFE araribim modülü
- G IFM modülü



FDM128



I/O MODÜL

yeni



COM'X510



IFM



IFE



SMARTLINK IP



REFLEX



RCA



BCM ULP



NSX CORD

Tip	Açıklama	Referans	Fiyat (TL)
-----	----------	----------	------------

Pano Gösterge Modülleri

Pano Gösterge Modülleri			
	FDM 128 Pano Gösterge Modülü	LV434128	1.650,00
	FDM 121 Pano Gösterge Modülü	TRV00121	549,00
	FDM121 Referans Kiti (Compact NSX için)*	FDM121NSX	839,00
	FDM121 Referans Kiti (Compact NS, Masterpact NT ve NW için)**	FDM121	

*FDM121NSX referansının siparişi açıldığı takdirde TRV00121, 54444, LV434202 ve TRV00880 referansları birlikte sevk edilecektir.

**FDM121 referansının siparişi açıldığı takdirde TRV00121, 54444, LV434197 ve TRV00880 referansları birlikte sevk edilecektir.

Aksesuarları	Hat sonlandırıcı (FDM 121 için kullanılır)	TRV00880	52,00
---------------------	--	----------	-------

Giriş-Çıkış Modülü

	I/ O Giriş-Çıkış Modülü (Çekmece Durum Bilgisi)	LV434063	1.121,00
--	---	----------	----------

Veri Kaydedici ve Web Sunucuları, Gateway ve Arayüzler

Veri Kaydedici - Web Sunucuları ve Aksesuarları			
	Com'X 210 (EGX300 yerine gelmiştir) YENİ	EBX210	1.950,00
	Com'X 510 (EGX300 yerine gelmiştir) YENİ	EBX510	3.000,00
	EBXA-USB-WIFI Aksesuarı	EBXA-USB-WIFI	327,00
	EBXA-GPRS Aksesuarı	EBXA-GPRS	498,00
	EBXA-ANT-5M Aksesuarı	EBXA-ANT-5M	257,00

Gateway ve Aksesuarları	Link150 Gateway (EGX100MG yerine gelmiştir)	EGX150	1.730,00
	IFE Devre Kesici Ethernet Arayüzü ve Gateway	LV434011	1.560,00

Arayüzler ve Aksesuarları	IFE Devre Kesici Ethernet Arayüzü	LV434010	1.121,00
	IFM Devre Kesici Modbus Arayüzü	TRV00210	365,00
	IFM istifleme soketi (10'LU)	TRV00217	405,00

Smartlink ve Aksesuarları

Smartlink	ACT19 SMARTLINK MODBUS	A9XMSB11	1.027,00
	ACT19 SMARTLINK IP	A9XMEA08	1.192,30

Aksesuarları	RCA Uzaktan Kapama Modülü 3P/4P (Haberleşmeli)	A9C70124	875,70
	Reflex Manevra Modülü	A9C18195	485,30
	iACT24 230VAC	A9C15924	135,70
	iATL24 230VAC	A9C15424	135,70
	iOF+SD24	A9A26897	95,30
	OF+SD24	A9N26899	95,30
	RS485 MODBUS KONEKTORU	A9XMSB11	1.027,00
	TEST AMAÇLI PÇ(USB) SMARTLINK BAĞLANTISI	A9XCATM1	289,80
	6 kısa kablo:100 mm	A9XCAS06	102,70
	6 orta kablo:160 mm	A9XCAM06	121,00
	6 uzun kablo:870 mm	A9XCAL06	139,40
	6 uzun kablo:870 mm	A9XCAU06	121,00
	12 5 PIM Konektör (Ti24)	A9XC2412	88,10
	Din Ray için montaj kiti	A9XMFA04	102,70
	Multiclip 200 için montaj kiti	A9XM2B04	58,70
	Multiclip 80 için kilit aksesuarı	A9XMLA02	22,10
	RJ45 / RJ45 3m x 5	TRV00830	185,00

Devre Kesici Aksesuarları

Veri İletişim Modülü	BCM ULP NT Sabit	47405	383,00
	BCM ULP NW Sabit	48188	383,00
	BCM ULP NT Çekmeceli	47485	383,00
	BCM ULP NW Çekmeceli	48384	383,00
	BSCM Modülü (NSX)	LV434205	478,00

Kablolar	NSX CORD 0,35m	LV434200	169,00
	NSX CORD 1,3m	LV434201	176,00
	NSX CORD 3m	LV434202	182,00

Güç Kaynağı	24V DC Güç Kaynağı	NSX CORD 1,3m	LV434201	361,00
--------------------	--------------------	---------------	----------	--------

Enerji Yönetim Yazılımları

Enerji Yönetim Yazılımları	Başlangıç Kiti	PSWSYNZZSPEZZ	-
-----------------------------------	----------------	---------------	---

*PME Starter Kit ile birlikte yarım günlük bir tanıtım eğitimi ücretsiz olarak verilir. Fiyat için lütfen EcoBuilding Fiyat Listesi'ne bakınız.

	PM8000 serisi	PM5500 serisi	PM5300 serisi	PM2000 serisi	PM5100 serisi	PM1000/PM1200	DM6000/6200
	Gelişmiş	Üst	Orta	Temel	Temel	Temel	Giriş
Yerine Geçtiği referanslar					PM 800 Serisi*	PM 700 Serisi*	
Giriş, Çıkış, Besleme Gücü							
3-faz/tek faz	•/•	•/•	•/•	•/•	•/•	•/•	•/•
Dijital I/O / Analog I/O	36/24	6 / 0	4 / 0	4 / 4	1 / 0	-/-	-/-
Güç besleme opsiyonları	AC/DC	AC/DC	AC/DC	AC/DC	AC/DC	AC/DC	AC/DC
Güç ve enerji ölçümleri							
Gerilim, akım, frekans, güç faktörü	•	•	•	•	•	•	•
Güç / Demand	•/•	•/•	•/•	•/•	•/•	•/•	-
Enerji / kullanım süresi (energy per shift)	•/•	•/•	•/•	•/•	•/•	•/•	-
IEC / ANSI enerji doğruluk sınıfı	0,2	0,2	0,5	0,5	0,5	0,5	1
Kayıp kompanzasyon	-	-	-	-	-	-	-
Güç kalitesi analizi							
EN50160 uygunluk raporlaması / IEC 61000-4-30 Class A veya S	•/S	•/•	-/-	-/-	-/-	-/-	-/-
Flicker (kırpışma) ölçümü	-	-	-	-	-	-	-
Transient (yüksek hızlı geçici kesinti) izleme	-	-	-	-	-	-	-
Gerilim dalgalanması (sag/swell), yönlü arıza kaydı	•/•	-/-	-/-	-/-	-/-	-/-	-/-
Harmonik bozulma: toplam/ tek tek / ortalama	•/•/-	•/•/-	•/•/-	•/•/-	•/•/-	•/•/-	-/-/-
Dalgaformu kaydı	•	•	-	-	-	-	-
Entegre data ve olay kaydı							
Trend çizme / geleceğe dönük tahmin / faturalama	•/•/•	-/-/-	-/-/-	-/-/-	-/-/-	-/-/-	-/-/-
Minimum ve maksimum	•	•	•	•	•	•	-
Zaman etiketli olay ve alarmlar	•	•	•	•	•	-	-
Zaman etiketleme çözünürlüğü (saniye)	0,001	1	1	1	1	-	-
Zaman senkronizasyonu: Network / GPS / IRIG-B / DCF77-B	•/•/•/-	-/-/-/-	-/-/-/-	-/-/-/-	-/-/-/-	-/-/-/-	-/-/-/-
Ayar noktaları, alarm, kontrol							
Alarmları loglama / alarm durumunda mesaj atma	•/•	•/•	•/•	•/•	•/•	-/-	-/-
Data kaydının tetiklenmesi / dalgaformu yakalama	•/•	-/-	-/-	-/-	-/-	-/-	-/-
Röle veya dijital çıkışları tetiklenmesi	•	•	•	•	•	•	-
Diğer özellikler							
Kullanıcıya özel programlama	•	-	-	-	-	-	-
İndirilebilir firmware	•	•	•	•	•	•	-
Haberleşme							
Portlar:							
Ethernet: Bakır / Fiber	2 / -	2 / -	1 / -	- / -	- / -	- / -	- / -
Ethernet-seri çevirici	•	•	-	-	-	-	-
Telefon modemi	-	-	-	-	-	-	-
Modem-seri çevirici	-	-	-	-	-	-	-
Infrared port	-	-	-	-	-	-	-
RS485/RS232	•/-	•/-	•/-	•/-	•/-	• (PM1200) / -	• (DM 6200) / -
Diğer: Web sunucu / Email / SNMP / XML	•/•/•/•	•/-/-/-	-/-/-/-	-/-/-/-	-/-/-/-	-/-/-/-	-/-/-/-
Protokoller: Modbus / DNP / MV-90 / DLMS	•/•/•/-	•/-/-/-	•/-/-/-	•/-/-/-	•/-/-/-	•/-/-/-	•/-/-/-
Protokoller: IEC61850 / Jbus / M-Bus / LON / BACnet	•/-/-/-/-	-/-/-/-/-	-/-/-/-/-	-/-/-/-/-	-/-/-/-/-	-/-/-/-/-	-/-/-/-/-
Eski referans*	Muadil Yeni referans						
PM710 MG	METSEPM5110						
PM810MG	METSEPM5310						
PM820 MG	METSEPM5310						

PM2000 Serisi Enerji Analizörleri

Özellikler	PM2110	PM2120	PM2130	PM2210	PM2220	PM2230
Doğruluk Sınıfı (Wh)	1.0		0.5S	1.0		0.5S
Doğruluk Sınıfı (VARh)				1.0		
Doğruluk Sınıfı (VAh)				+/- %0.5		
Akım (Faz aşına, ortalama ve hesaplanan nötr)				■		
Gerilim (Faz-nötr, fazlar arası ve ortalama)				■		
Güç faktörü	Gerçek GF		Gerçek PF Değişen PF*	Gerçek GF		Gerçek PF Değişen PF*
Frekans (herhangi bir faz üzerinden)				■		
Güç (W, VA, VAR : faz başına ve toplam)				■		
3 Faz Dengesizliği %	Akım		Akım Gerilim*	Akım		Akım Gerilim*
Talep Parametreleri (Gerçek zamanlı, öngörülü ve tepe değerler ; W, VA, VAR, A) Tarih ve saat etiketlemesi (tepe talep değeri için)	■ (no timestamp)		■	■ (no timestamp)		■
Enerji (Wh, Vah, VARh ; 4 kadran) Gönderildi (Import), Alındı (Export)	Gönderildi, Alındı		Gönderildi, Alındı Toplam*, Net*, Son Resetleme*	Gönderildi, Alındı Toplam, Net		Gönderildi, Alındı Toplam*, Net*, Son Resetleme*
Aktif yük sayacı, ölçme süresi, çalışma süresi ve güç çıkış sayacı			Haberleşme ile			■
THD (Fazlar arası ya da faz nötr gerilim, faz başı akım)				■		
Fazbaşına gerilim, akım harmonikleri		>=15.	>=31.		>=15.	>=31.
Min)/Maks gerçek zamanlı saat - tarih saat etiketlemesi ile (Ortalama ya da toplam faz-faz, faz-nötr akım, GF, Hz, W, VA, VAR)						■
Haberleşme	Darbe Çıkış		RS-485	Darbe Çıkış		RS-485
Harici Analog Giriş Çıkış Modülü (2 giriş 2 çıkış)			■			■
Harici Dijital Giriş Çıkış Modülü (2 giriş 2 çıkış)			■			■
Veri kaydetme (2 parametreye kadar) Güç (W, VA, VAR) Çift yönlü enerji (+/-Wh, +/-Vah, +/-VARh) Talep değerler (W, VA, VAR - süre aralıkları ayarlanabilir)			■			
Ortalama Gerilim, Ortalam Akım, Toplam Aktif Güç ve Enerji Değerleri Ekran görüntüsü - 12 am Snapshot					■	
Kullanıcı tarafından belirlenen birimler ile tüketim gösterimi (CO ₂ salınımı, enerji maliyetleri vb.)					■	

*Haberleşme üzerinden görülebilir.

**Her Giriş Çıkış Modülü PM2130 ya da PM2230 ile birlikte kullanılabilir. Bu modüle kumanda gerilimi faz nötr 90-300VAC / DC olabilir.

PM5000 Serisi Enerji Analizörleri

Özellikler	PM5100		PM5300				PM5500	
	PM5100	PM5110	PM5310	PM5320	PM5330	PM5340	PM5560	PM5563
Kurulum								
Hızlı kurulum, entegre ekranlı panel montajı								-
Hızlı kurulum, DIN rayına monte edilebilir	-	-	-	-	-	-	-	-
Doğruluk	0.5S	0.5S	0.5S	0.5S	0.5S	0.5S	0.2S	0.2S
Ekran								
Arka aydınlatmalı LCD, çoklu dil seçeneği, çubuk grafikler, 6 hat, 4 eş zamanlı değer								
Güç ve enerji ölçümü								
Trifaze gerilim, akım, güç, talep, enerji, frekans, güç faktörü								
Çoklu tarife	-	-	4	4	4	4	8	8
Güç kalitesi analizi								
THD, thd, TDD								
Harmonikler, ayrı ayrı (tek)	15.	15.	31.	31.	31.	31.	63.	63.
I/O'lar ve röleler								
I/O'lar	1DO	1DO	2DI/2DO	2DI/2DO	2DI/2DO	2DI/2DO	4DI/2DO	4DI/2DO
Röleler	0	0	0	0	2	2	0	0
Alarmlar ve kontrol								
Alarmlar	33	33	35	35	35	35	52	52
Nokta yanıtlama süresini ayarlayın, saniye	1	1	1	1	1	1	1	1
Tel ve çok koşullu alarmlar	-	-						
Boolean alarm lojığı	-	-	-	-	-	-		
Haberleşmeler								
Modbus protokollü seri bağlantı noktaları	-	1	1	-	1	-	1	1
Modbus TCP protokollü Ethernet bağlantı noktası	-	-	-	1	-	1	2**	2**
Web sayfaları ile dâhilî web sunucusu	-	-	-	-	-	-		
MID'ye hazır uyumluluk, EN50470-1/3, Ek B ve Ek D Sınıf C		PM5111			PM5331	PM5341	PM5561	

Tanım	Açıklama	Referans	Fiyat (TL)
Kilowatt - Saat Ölçerler ve Multimetreler			
iEM3000 serisi, DIN ray tipi			
iEM3100 Serisi 3faz kWh ölçer 63A	iEM3150-Modbus	A9MEM3150	672,00
iEM3100 Serisi 3faz kWh ölçer 63A	iEM3155-Modbus-MID	A9MEM3155	730,00
iEM3200 Serisi 3faz kWh ölçer-Akım Trafolu	iEM3250-Modbus	A9MEM3250	672,00
iEM3200 Serisi 3faz kWh ölçer-Akım Trafolu	iEM3255-Modbus-MID	A9MEM3255	730,00
iEM3300 Serisi 3faz kWh ölçer-Akım Trafolu	iEM3350-Modbus	A9MEM3350	988,00
iEM3300 Serisi 3faz kWh ölçer-Akım Trafolu	iEM3355-Modbus-MID	A9MEM3355	1.025,00
Multimetreler			
DM6000 serisi, pano tipi			
DM6000 Serisi Multimetreler	DM6000	METSEDM6000	314,00
DM6000 Serisi Multimetreler	DM6200 haberleşmeli	METSEDM6200	344,00
Temel seviye enerji analizörleri			
PM1000 serisi, pano tipi			
PM1000 enerji analizörü	CT/5A	METSEPM1000	510,00
PM1200 enerji analizörü	CT/5A , Modbus haberleşmeli	METSEPM1200	587,00
PM3200 serisi, DIN ray tipi			
PM3200 (CT/5A) enerji analizörü	PM3255, Modbus haberleşmeli, dahili hafıza	METSEPM3255	848,00



iem3100



iem3200



DM6000



PM1000



PM3200

Tip	Açıklama	Referans	Fiyat (TL)
-----	----------	----------	------------

yeni

Orta seviye enerji analizörleri

PM2000 Serisi

PM2000 Serisi enerji analizörü	PM2110 LED THD POP Class 1.0	METSEPM2110	637,00
PM2000 Serisi enerji analizörü	PM2120 LED THD RS485 RTC 15.Har Class 1.0	METSEPM2120	683,00
PM2000 Serisi enerji analizörü	PM2130 LED 31st Har, Veri Kaydı	METSEPM2130	751,00
PM2000 Serisi enerji analizörü	PM2210 LCD POP	METSEPM2210	726,00
PM2000 Serisi enerji analizörü	PM2220 LCD RS485 Min/Max RTC 15th Harmonik	METSEPM2220	779,00
PM2000 Serisi enerji analizörü	PM2230 LCD RS485 Min/Max RTC 31st Harmonik, Veri Kaydı	METSEPM2230	856,00
PM2000 Serisi enerji analizörü	PM2x30 Dijital IO Modül 2-IO 14	METSEPM2KDGTLIO22	228,00
PM2000 Serisi enerji analizörü	PM2x30 Analog IO Modül 2-IO 14	METSEPM2KANLGI022	286,00
PM2000 Serisi enerji analizörü	PM2x30 Analog IO Modül 1-IO 14	METSEPM2KANLGI011	254,00

Üst seviye enerji analizörleri

PM5000 Serisi

PM5000 Serisi enerji analizörü	PM5100, 0.5S, 15.harmonik, 1D0	METSEPM5100	918,00
PM5000 Serisi enerji analizörü	PM5110, 0.5S, 15.harmonik, 1D0, Modbus seri bağlantı	METSEPM5110	1.019,00
PM5000 Serisi enerji analizörü	PM5310, 0.5S, 31.harmonik, 2DI/2DO, Modbus seri bağlantı	METSEPM5310	1.155,00
PM5000 Serisi enerji analizörü	PM5340, 0.5S, 31.harmonik, 2DI/2DO, 2 Röle, Modbus TCP ethernet	METSEPM5340	1.297,00
PM5000 Serisi enerji analizörü	PM5560, 0.2S, 63.harmonik, 4DI/2DO, Modbus seri bağlantı, 2 ethernet, yeni BacNet	METSEPM5560	2.336,00
PM5000 Serisi enerji analizörü	PM5563, 0.2S, 63.harmonik, 4DI/2DO, Modbus seri bağlantı, 2 ethernet ayrı ekranlı , yeni BacNet	METSEPM5563RD	3.006,00

PM8000 Serisi

PM8000 Serisi enerji analizörü	PM8000 Pano Monte Ekranlı	METSEPM8240	4.475,00
PM8000 Serisi enerji analizörü	PM8000 DIN Rayı Monte Ekransız	METSEPM8243	4.041,00
PM8000 Serisi enerji analizörü	PM8000 Din Rayı Monte Uzaktan İzleme	METSEPM8244	5.381,00
PM8000 Serisi enerji analizörü	Uzaktan izleme, renkli LCD, 96x96	METSEPM89RD96	1.312,00
PM8000 Serisi enerji analizörü	Yedek donanım kiti, PM8000	METSEPM8HWK	198,00
PM8000 Serisi enerji analizörü	Yedek donanım kiti, PM8000, uzaktan izle	METSEPM8RDHWK	155,00
PM8000 Serisi enerji analizörü	Sealink kit	METSEPM8000SK	207,00



METSEPM21**



METSEPM22**



METSEPM5100



METSEPM5340



METSEPM5563RD



METSEPM82**

Bağlantı Tipi	Uygun Kablo Çapı/Bara Ölçüsü	Çevrim Oranı	Maksimum Güç	Referans	Fiyat (TL)
Ölçü Akım Trafoları (Doğruluk Sınıfı : 0,5)					
* Doğruluk sınıfları belirtilen referanslarda 1'dir.					
** Doğruluk sınıfları belirtilen referanslarda 3'tür.					
Kablo	21 mm	40/5	1VA**	METSECT5CC004	71,00
Kablo	21 mm	50/5	1,25VA*	METSECT5CC005	70,00
Kablo	21 mm	60/5	1,25VA*	METSECT5CC006	70,00
Kablo	21 mm	75/5	2,5 VA*	METSECT5CC008	70,00
Kablo	21 mm	100/5	2 VA	METSECT5CC010	70,00
Kablo	21 mm	125/5	2,5 VA	METSECT5CC013	70,00
Kablo	21 mm	150/5	3 VA	METSECT5CC015	72,00
Kablo	21 mm	200/5	4 VA	METSECT5CC020	75,00
Kablo	21 mm	250/5	5 VA	METSECT5CC025	76,00
Bara	32 x 65 mm	200/5	2 VA*	METSECT5DA020	120,00
Bara	32 x 65 mm	250/5	1 VA	METSECT5DA025	120,00
Bara	32 x 65 mm	300/5	1,5 VA	METSECT5DA030	120,00
Bara	32 x 65 mm	400/5	4 VA	METSECT5DA040	137,00
Bara	32 x 65 mm	500/5	8 VA	METSECT5DA050	137,00
Bara	32 x 65 mm	600/5	8 VA	METSECT5DA060	137,00
Bara	32 x 65 mm	800/5	12 VA	METSECT5DA080	145,00
Bara	32 x 65 mm	1000/5	15 VA	METSECT5DA100	174,00
Bara	32 x 65 mm	1250/5	15 VA	METSECT5DA125	180,00
Bara	32 x 65 mm	1500/5	20 VA	METSECT5DA150	195,00
Bara	38 x 127 mm	1000/5	6 VA	METSECT5DB100	255,00
Bara	38 x 127 mm	1250/5	8 VA	METSECT5DB125	272,00
Bara	38 x 127 mm	1500/5	10 VA	METSECT5DB150	277,00
Bara	38 x 127 mm	2000/5	15 VA	METSECT5DB200	286,00
Bara	38 x 127 mm	2500/5	20 VA	METSECT5DB250	321,00
Bara	38 x 127 mm	3000/5	25 VA	METSECT5DB300	330,00
Bara	52 x 127 mm	2000/5	25 VA	METSECT5DC200	302,00
Bara	52 x 127 mm	2500/5	30 VA	METSECT5DC250	330,00
Bara	52 x 127 mm	3000/5	30 VA	METSECT5DC300	330,00
Bara	52 x 127 mm	4000/5	30 VA	METSECT5DC400	373,00
Bara	34 x 84 mm	1000/5	10 VA	METSECT5DD100	228,00
Bara	34 x 84 mm	1250/5	12 VA	METSECT5DD125	224,00
Bara	34 x 84 mm	1500/5	15 VA	METSECT5DD150	223,00
Bara	54 x 102 mm	1000/5	12 VA	METSECT5DE100	238,00
Bara	54 x 102 mm	1250/5	15 VA	METSECT5DE125	255,00
Bara	54 x 102 mm	1500/5	20 VA	METSECT5DE150	255,00
Bara	54 x 102 mm	2000/5	20 VA	METSECT5DE200	276,00
Bara	38 x 102 mm	1250/5	12 VA	METSECT5DH125	255,00
Bara	38 x 102 mm	1500/5	12 VA	METSECT5DH150	255,00
Bara	38 x 102 mm	2000/5	20 VA	METSECT5DH200	276,00

yeni



METSECT5CC***



METSECT5DA***



METSECT5DB***

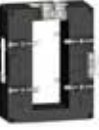

METSECT5DC***



METSECT5DD***



METSECT5DH***



METSECT5MA***

Bağlantı Tipi	Uygun Kablo Çapı/Bara Ölçüsü	Çevrim Oranı	Maksimum Güç	Referans	Fiyat (TL)
---------------	------------------------------	--------------	--------------	----------	------------

Ölçü Akım Trafoları (Doğruluk Sınıfı : 0,5)

* Doğruluk sınıfları belirtilen referanslarda 1'dir.

** Doğruluk sınıfları belirtilen referanslarda 3'tür.

yeni



METSECT5MA***



METSECT5MC***



METSECT5MD***



METSECT5ME***



METSECT5MF***



METSECT5VF***



METSECT5VV***

Kablo	10 x 32 mm	150/5	3 VA	METSECT5MA015	76,00
Kablo	10 x 32 mm	200/5	4 VA	METSECT5MA020	76,00
Kablo	10 x 32 mm	250/5	6 VA	METSECT5MA025	76,00
Kablo	10 x 32 mm	300/5	8 VA	METSECT5MA030	81,00
Kablo	10 x 32 mm	400/5	10 VA	METSECT5MA040	90,00
Kablo	12 x 40 mm	250/5	3 VA	METSECT5MB025	90,00
Kablo	12 x 40 mm	300/5	4 VA	METSECT5MB030	92,00
Kablo	12 x 40 mm	400/5	6 VA	METSECT5MB040	94,00
Kablo	10 x 40 mm	250/5	3 VA	METSECT5MC025	94,00
Kablo	10 x 40 mm	300/5	5 VA	METSECT5MC030	95,00
Kablo	10 x 40 mm	400/5	8 VA	METSECT5MC040	97,00
Kablo	10 x 40 mm	500/5	10 VA	METSECT5MC050	100,00
Kablo	10 x 40 mm	600/5	12 VA	METSECT5MC060	102,00
Kablo	10 x 40 mm	800/5	10 VA	METSECT5MC080	118,00
Kablo	12 x 50 mm	500/5	4 VA	METSECT5MD050	120,00
Kablo	12 x 50 mm	600/5	6 VA	METSECT5MD060	120,00
Kablo	12 x 50 mm	800/5	8 VA	METSECT5MD080	135,00
Kablo	10 x 32 mm	150/5	1,5 VA	METSECT5ME015	76,00
Kablo	10 x 32 mm	200/5	4 VA	METSECT5ME020	76,00
Kablo	10 x 32 mm	250/5	6 VA	METSECT5ME025	76,00
Kablo	10 x 32 mm	300/5	7,5 VA	METSECT5ME030	82,00
Kablo	10 x 32 mm	400/5	10,5 VA	METSECT5ME040	91,00
Kablo	10 x 32 mm	500/5	12 VA	METSECT5ME050	97,00
Kablo	10 x 32 mm	600/5	14,5 VA	METSECT5ME060	91,00
Kablo	10 x 40 mm	250/5	2,5 VA	METSECT5MF025	90,00
Kablo	10 x 40 mm	300/5	4 VA	METSECT5MF030	93,00
Kablo	10 x 40 mm	400/5	8 VA	METSECT5MF040	95,00
Kablo	10 x 40 mm	500/5	10 VA	METSECT5MF050	97,00
Bara	11 x 64 mm	500/5	2 VA	METSECT5VF050	123,00
Bara	11 x 64 mm	600/5	4 VA	METSECT5VF060	123,00
Bara	55 x 165 mm	5000/5	60 VA	METSECT5VV500	2.225,00
Bara	55 x 165 mm	6000/5	70 VA	METSECT5VV600	2.225,00

Gerilim	Güç (kVAR)	Referans	Uygun Reaktör	Etkin Güç (kVAR)	Fiyat (TL)
---------	------------	----------	---------------	------------------	------------

VarplusCAN - Ağır Yük Kondansatörleri



EasyCan



EasyCan



VarPlus Can

Reaktörsüz kullanım 3 Fazlı 50 Hz

400V	10,4	BLRCH104A125B40	-	10,4	259,00
400V	12,5	BLRCH125A150B40	-	12,5	344,00
400V	15	BLRCH150A180B40	-	15	372,00
400V	20	BLRCH200A240B40	-	20	399,00
400V	25	BLRCH250A300B40	-	25	412,00
400V	30	BLRCH300A360B40	-	30	447,00
400V	40	BLRCH400A480B40	-	40	618,00
400V	50	BLRCH500A000B40	-	50	714,00
440V	14,3	BLRCH143A172B44	-	14,3	369,00
440V	28,5	BLRCH285A342B44	-	28,5	535,00
440V	57,1	BLRCH571A000B44	-	57,1	930,00
480V	20,8	BLRCH208A250B48	-	20,8	620,00

Reaktörlü kullanım 3 Fazlı 50 Hz

480V	15,5	BLRCH155A186B48	14%	12,5	562,00
480V	17	BLRCH170A204B48	%5,67 veya %7	12,5	705,00
480V	25,8	BLRCH258A310B48	14%	25	652,00
480V	31,5	BLRCH315A378B48	14%	25	854,00
480V	33,9	BLRCH339A407B48	%5,67 veya %7	25	978,00
525V	18,5	BLRCH185A222B52	14%	12,5	551,00
525V	37,7	BLRCH377A452B52	14%	25	938,00

EasyCAN - Standart Yük Kondansatörleri

Reaktörsüz kullanım 3 Fazlı 50 Hz

400V	1	BLRCS010A012B40	-	1	81,00
400V	1,7	BLRCS017A020B40	-	1,7	84,00
400V	2,5	BLRCS025A030B40	-	2,5	86,00
400V	5	BLRCS050A060B40	-	5	127,00
400V	7,5	BLRCS075A090B40	-	7,5	133,00
400V	0,4	BLRCS104A125B40	-	0,4	156,00
400V	2,5	BLRCS125A150B40	-	2,5	194,00
400V	15	BLRCS150A180B40	-	15	229,00
400V	20	BLRCS200A240B40	-	20	277,00
400V	25	BLRCS250A300B40	-	25	331,00
440V	14,3	BLRCS143A172B44	-	14,3	285,00
440V	28,5	BLRCS285A342B44	-	28,5	430,00

Reaktörlü kullanım 3 Fazlı 50 Hz

480V	17	BLRCS170A204B48	%5,67 veya %7	12,5	470,00
480V	33,9	BLRCS339A407B48	%5,67 veya %7	25	642,00

*EasyCAN kondansatörler dik konumda montajlanmalıdır.

** Diğer kVar kademeleri için satış temsilcinize danışın.

Kompanzasyon bileşenleri seçim tabloları için sayfa 138-141'e göz atınız.

Varplus harmonik reaktörleri Varlogic N - Reaktif güç kontrol röleleri Kompanzasyon Kontaktörleri

Life Is On

Schneider
Electric

Tip	Açıklama	Referans	Fiyat (TL)
-----	----------	----------	------------

Varplus harmonik reaktörleri



Reaktör

% 5.67 / 215 Hz	6,5kVAR	LVR05065A40T	759,00
% 5.67 / 215 Hz	12,5kVAR	LVR05125A40T	802,00
% 5.67 / 215 Hz	25kVAR	LVR05250A40T	1.449,00
% 5.67 / 215 Hz	50kVAR	LVR05500A40T	1.582,00
% 5.67 / 215 Hz	100kVAR	LVR05X00A40T	2.119,00
% 7 / 189 Hz	6,5kVAR	LVR07065A40T	839,00
% 7 / 189 Hz	12,5kVAR	LVR07125A40T	876,00
% 7 / 189 Hz	25kVAR	LVR07250A40T	1.596,00
% 7 / 189 Hz	50kVAR	LVR07500A40T	1.737,00
% 7 / 189 Hz	100kVAR	LVR07X00A40T	2.329,00
% 14 / 135 Hz	6,5kVAR	LVR14065A40T	1.042,00
% 14 / 135 Hz	12,5kVAR	LVR14125A40T	1.167,00
% 14 / 135 Hz	25kVAR	LVR14250A40T	2.130,00
% 14 / 135 Hz	50kVAR	LVR14500A40T	2.545,00
% 14 / 135 Hz	100kVAR	LVR14X00A40T	4.007,00

yeni

Varlogic Serisi



VarPlus Logic - Reaktif güç kontrol röleleri	Mikroişlemcili 6 kademeli YENİ	VPL06N	1.395,00
VarPlus Logic - Reaktif güç kontrol röleleri	Mikroişlemcili 12 kademeli YENİ	VPL12N	1.478,00
Varlogic N - Reaktif güç kontrol röleleri	Harici sıcaklık probu	52452	240,00

yeni

Kompanzasyon devreleri için kontaktörler



Kompanzasyon kontaktörü

Çalışma gücü, $\leq 55^{\circ}\text{C}$, kVAR (400/440V)	50/60 Hz için kVAR (660/690V)	Yardımcı kontakt	Referans ⁽²⁾	Fiyat (TL)
12,5	18	1NA+2NK	LC1-DFK••	152,00
16,7	24	1NA+2NK	LC1-DGK••	168,00
20	30	1NA+2NK	LC1-DLK••	202,00
25	36	1NA+2NK	LC1-DMK••	252,00
33,3	48	1NA+2NK	LC1-DPK12••	373,00
40	58	1NA+2NK	LC1-DTK12••	474,00
60	92	1NA+2NK	LC1-DWK12••	615,00

(2) Referansı kumanda devresi gerilimine karşılık gelen kodla tamamlayınız.

Standart kumanda devresi gerilimleri ve kodları

AC gerilim (V) (50/60 Hz)	24	110	220	380	400
Kod :	B7	F7	M7	Q7	V7

Compact NSX DC

16 - 1200A

Life Is On

Schneider
Electric



Tip	Kesme kap, Icu(kA)	Anma akımı In (A)	Termik ayar sahası Ir	Referans	Fiyat (TL)
Termik manyetik korumalı					
1 Kutup 250V DC					
NSX DC 100F	36	TM16D	16	LV438562	238,00
	36	TM20D	20	LV438563	238,00
	36	TM25D	25	LV438564	238,00
	36	TM32D	32	LV438565	238,00
	36	TM40D	40	LV438566	238,00
	36	TM50D	50	LV438567	238,00
	36	TM63D	63	LV438568	238,00
	36	TM80D	80	LV438569	238,00
	36	TM100D	100	LV438570	238,00
NSX DC 160F	36	TM125D	125	LV438669	245,00
	36	TM160D	160	LV438670	258,00
NSX DC 100N	50	TM16D	16	LV438572	264,00
	50	TM20D	20	LV438573	264,00
	50	TM25D	25	LV438574	264,00
	50	TM32D	32	LV438575	264,00
	50	TM40D	40	LV438576	264,00
	50	TM50D	50	LV438577	264,00
	50	TM63D	63	LV438578	264,00
	50	TM80D	80	LV438579	264,00
	50	TM100D	100	LV438580	264,00
NSX DC 160N	50	TM125D	125	LV438679	273,00
	50	TM160D	160	LV438680	285,00
NSX DC 100M	85	TM16D	16	LV438582	361,00
	85	TM20D	20	LV438583	361,00
	85	TM25D	25	LV438584	361,00
	85	TM32D	32	LV438585	361,00
	85	TM40D	40	LV438586	361,00
	85	TM50D	50	LV438587	361,00
	85	TM63D	63	LV438588	361,00
	85	TM80D	80	LV438589	361,00
	85	TM100D	100	LV438590	361,00
NSX DC 160M	85	TM125D	125	LV438689	371,00
	85	TM160D	160	LV438690	382,00

* DC ürünler benzer AC uygulamalar için de kullanılabilir. Detaylar için lütfen Müşteri Destek Merkezi 444 30 30'a danışınız.

Compact NSX DC

16 - 1200A

Life Is On

Schneider
Electric



Tip	Kesme kap. Icu(kA)	Anma akımı In (A)	Termik ayar sahası Ir	Referans	Fiyat (TL)
Termik manyetik korumalı					
2 Kutup 500V DC					
NSX DC 100F	36	TM16D	16	LV438592	282,00
	36	TM20D	20	LV438593	282,00
	36	TM25D	25	LV438594	282,00
	36	TM32D	32	LV438595	282,00
	36	TM40D	40	LV438596	282,00
	36	TM50D	50	LV438597	282,00
	36	TM63D	63	LV438598	282,00
	36	TM80D	80	LV438599	282,00
	36	TM100D	100	LV438600	282,00
NSX DC 160F	36	TM125D	125	LV438699	313,00
	36	TM160D	160	LV438700	319,00
NSX DC 100M	85	TM16D	16	LV438602	361,00
	85	TM20D	20	LV438603	361,00
	85	TM25D	25	LV438604	361,00
	85	TM32D	32	LV438605	361,00
	85	TM40D	40	LV438606	361,00
	85	TM50D	50	LV438607	361,00
	85	TM63D	63	LV438608	361,00
	85	TM80D	80	LV438609	361,00
	85	TM100D	100	LV438610	361,00
NSX DC 160M	85	TM125D	125	LV438709	392,00
	85	TM160D	160	LV438710	397,00
NSX DC 100S	100	TM16D	16	LV438612	460,00
	100	TM20D	20	LV438613	460,00
	100	TM25D	25	LV438614	460,00
	100	TM32D	32	LV438615	460,00
	100	TM40D	40	LV438616	460,00
	100	TM50D	50	LV438617	460,00
	100	TM63D	63	LV438618	460,00
	100	TM80D	80	LV438619	460,00
	100	TM100D	100	LV438620	460,00
NSX DC 160S	100	TM125D	125	LV438719	490,00
	100	TM160D	160	LV438720	496,00
Termik manyetik korumalı					
2 Kutup 600V DC					
NSX630N TM-DC 2P	50	TM630D	630	LV438361	3.354,00
NSX800N TM-DC 2P	50	TM800D	800	LV438362	4.259,00
NSX1000N TM-DC 2P	50	TM1000D	1000	LV438363	5.324,00
NSX1200N TM-DC 2P	50	TM1200D	1200	LV438364	6.390,00

* DC ürünler benzer AC uygulamalar için de kullanılabilir. Detaylar için lütfen Müşteri Destek Merkezi 444 30 30'a danışınız.

Compact NSX DC

16 - 1200A

Life Is On

Schneider
Electric



Tip	Kesme kap. Icu(kA)	Anma akımı In (A)	Referans	Fiyat (TL)
Termik manyetik korumalı				
3 Kutup 750V DC				
NSX DC 100F	36	TM16D	LV429637DC	495,00
	36	TM25D	LV429636DC	495,00
	36	TM32D	LV429635DC	495,00
	36	TM40D	LV429634DC	495,00
	36	TM50D	LV429633DC	495,00
	36	TM63D	LV429632DC	495,00
	36	TM80D	LV429631DC	495,00
	36	TM100D	LV429630DC	495,00
NSX DC 160F	36	TM125D	LV430631DC	571,00
	36	TM160D	LV430630DC	577,00
NSX DC 250F	36	TM250D	LV438265	1.689,00
NSX DC 320F	36	TM320D	LV438266	1.689,00
NSX DC 100S	100	TM16D	LV429617DC	693,00
	100	TM25D	LV429616DC	693,00
	100	TM32D	LV429615DC	693,00
	100	TM40D	LV429614DC	693,00
	100	TM50D	LV429613DC	693,00
	100	TM63D	LV429612DC	693,00
	100	TM80D	LV429611DC	693,00
	100	TM100D	LV429610DC	693,00
NSX DC 160S	100	TM125D	LV430611DC	944,00
	100	TM160D	LV430610DC	944,00
NSX DC 250S	100	TM250D	LV438275	2.166,00
NSX DC 320S	100	TM320D	LV438276	2.166,00

yeni

Tip	Kesme kap. Icu(kA)	Açtırma ünitesi	Referans	Fiyat (TL)
Termik manyetik korumalı				
3 Kutup 750V DC				
NSX DC 400F	36	TM400D	LV438267	1.689,00
NSX DC 400S	100	TM400D	LV438277	2.166,00
NSX DC 500F	36	TM500D	LV438268	2.180,00
NSX DC 500S	100	TM500D	LV438278	2.796,00
NSX DC 600F	36	TM600D	LV438269	2.617,00
NSX DC 600S	100	TM600D	LV438279	3.075,00

Aksesuarlar

Tip	Referans	Fiyat (TL)
Montaj Aksesuarları		
Seri Bağlantı		
3P Seri Bağlantı için Terminal Koruyucu (NSX100-250)	LV438325	93,00
3P Seri Bağlantı için Terminal Koruyucu (NSX400-630)	LV438345	449,00
Paralel Bağlantı		
3P Kesiciler Paralel Bağ. için Bağlantı Plakası	LV438329	183,00
Seri Bağlantı & Paralel Bağlantı Aksesuarları		
2P Paralel, Seri Bağlantı için Bağlantı Plakası ve Faz Bariyeri (NSX100-250)	LV438328	124,00
2P Paralel, Seri Bağlantı için Bağlantı Plakası ve Faz Bariyeri (NSX400-630)	LV438338	303,00



Tip	Kesme kap. Icu(kA)	Anma akımı In (A)	Referans	Fiyat (TL)
Termik manyetik korumalı				
4 Kutup 750V DC				
NSX DC 100F	36	TM16D	LV429647DC	725,00
	36	TM25D	LV429646DC	725,00
	36	TM32D	LV429645DC	725,00
	36	TM40D	LV429644DC	725,00
	36	TM50D	LV429643DC	725,00
	36	TM63D	LV429642DC	725,00
	36	TM80D	LV429641DC	725,00
	36	TM100D	LV429640DC	725,00
NSX DC 160F	36	TM125D	LV430641DC	983,00
	36	TM160D	LV430640DC	1.108,00
NSX DC 250F	36	TM250D	LV438260	2.358,00
NSX DC 320F	36	TM320D	LV438261	2.358,00
NSX DC 100S	100	TM16D	LV429627DC	832,00
	100	TM25D	LV429626DC	832,00
	100	TM32D	LV429625DC	832,00
	100	TM40D	LV429624DC	832,00
	100	TM50D	LV429623DC	832,00
	100	TM63D	LV429622DC	832,00
	100	TM80D	LV429621DC	832,00
	100	TM100D	LV429620DC	832,00
NSX DC 160S	100	TM125D	LV430621DC	1.318,00
	100	TM160D	LV430620DC	1.318,00
NSX DC 250S	100	TM250D	LV438270	3.022,00
NSX DC 320S	100	TM320D	LV438271	3.022,00

yeni

Tip	Kesme kap. Icu(kA)	Açtırma ünitesi	Referans	Fiyat (TL)
Termik manyetik korumalı				
4 Kutup 750V DC				
NSX DC 400F	36	TM400D	LV438262	2.358,00
NSX DC 400S	100	TM400D	LV438272	3.022,00
NSX DC 500F	36	TM500D	LV438263	2.929,00
NSX DC 500S	100	TM500D	LV438273	3.754,00
NSX DC 600F	36	TM600D	LV438264	3.514,00
NSX DC 600S	100	TM600D	LV438274	4.129,00

Aksesuarlar

Tip	Referans	Fiyat (TL)
Montaj Aksesuarları		
Seri Bağlantı		
4P Seri Bağlantı için Terminal Koruyucu (NSX100-250)	LV438326	171,00
4P Seri Bağlantı için Terminal Koruyucu (NSX400-630)	LV438346	657,00
Paralel Bağlantı		
4P Paralel Bağlantı için Terminal Koruyucu (NSX100-250) (2P/4P)	LV438327	102,00
4P Paralel Bağlantı için Terminal Koruyucu (NSX400-630) (2P/4P)	LV438337	566,00

Fotovoltaik sistemler için ürünler

Compact NSX DC PV - Devre kesiciler ve yük ayırıcılar

Life Is On

Schneider
Electric



Referans	Açıklama	Fiyat (TL)	Min Sip. Adedi
NSX DC PV Devre Kesiciler 4 Kutup 1000 V			
LV438081	NSX 80 DC PV 80A	974,00	1
LV438126	NSX 125 DC PV 125A	1.084,00	1
LV438161	NSX 160 DC PV 160A	1.222,00	1
LV438201	NSX 200 DC PV 200A	1.407,00	1
NSX DC PV Yük ayırıcılar 4 Kutup 1000 V			
LV438100	NSX100 DC PV 100A	928,00	1
LV438160	NSX160 DC PV 160A	1.037,00	1
LV438250	NSX200 DC PV 200A	1.191,00	1
LV438300	NSX400 DC PV 400A	2.165,00	1
LV438500	NSX500 DC PV 500A	2.351,00	1
Aksesuarlar			
LV438328	Paralel veya seri bağlantı 2 kutup için (NSX DC PV100-250)	124,00	1
LV438327	4P terminal koruyucu paralel bağlama (2P/4P) (NSX DC PV100-250)	102,00	1
LV429518	Compact Vigicompact NSX DC PV 400/630 aksesuar	32,00	1
LV438339	NSX 250 DC PV 4P paralel bağlantı	204,00	1
LV438338	Paralel veya seri bağlantı 2 kutup için (NSX DC PV 400-630)	303,00	1
LV438337	4P Paralel bağlantı için terminal koruyucu(NSX DC PV 400-630)	566,00	1
LV429329	NSX DC PV için 100-250 için 6'lı faz bariyer seti	27,00	1
LV432570	NSX DC PV 400/630 için 6'lı faz bariyer seti	38,00	1
LV432594	NSX DC PV için 400/630 4 kutup için terminal koruyucu	53,00	1

Diğer Fotovoltaik (PV) ürünlerimiz için 444 30 30 numaralı Müşteri Destek Merkezi'ni arayınız.

Fotovoltaik sistemler için ürünler

Acti 9 DC PV - Devre kesiciler

Life Is On

Schneider
Electric



A9N61659



A9N61690



A9L16434

Referans	Açıklama	Fiyat (TL)	Min Sip. Adedi
C60PV-DC Minyatür Devre Kesiciler			
A9N61653	C60PV-DC 800VDC 1A 2P	188,60	1
A9N61654	C60PV-DC 800VDC 2A 2P	188,60	1
A9N61655	C60PV-DC 800VDC 3A 2P	186,90	1
A9N61656	C60PV-DC 800VDC 5A 2P	178,00	1
A9N61657	C60PV-DC 800VDC 8A 2P	178,00	1
A9N61650	C60PV-DC 800VDC 10A 2P	178,00	1
A9N61658	C60PV-DC 800VDC 13A 2P	179,30	1
A9N61659	C60PV-DC 800VDC 15A 2P	179,30	1
A9N61651	C60PV-DC 800VDC 16A 2P	188,40	1
A9N61652	C60PV-DC 800VDC 20A 2P	179,30	1
A9N61660	C60PV-DC 800VDC 25A 2P	236,50	1
C60NA-DC Anahtarlar			
A9N61690	C60NA-DC Anahtar 800VDC 25A 2P	252,40	1
SW60-DC Anahtarlar			
A9N61699	SW60 C DC Anahtar 1000VDC 50A 2P	252,40	1
iPRD40-PV Kartuşlu tip parafudur			
A9L16434	iPRD 40r-600 PV 2P	443,50	1
A9L16436	iPRD 40r-1000 PV 2P	493,80	1
Yedek kartuşlar			
A9L16683	iPRD DC Kartuş C40 600PV	42,50	1
A9L16692	iPRD DC Kartuş C40 1000PV	49,20	1
A9L16690	iPRD DC Kartuş Cnötr PV	47,80	1

Diğer Fotovoltaik (PV) ürünlerimiz için 444 30 30 numaralı Müşteri Destek Merkezi'ni arayınız.

SX3 Back Serisi

- Enerji kalitesinin yeterli olmadığı elektrik şebekelerinde hassas elektronik cihazlarınız için güç koruması sağlar.
- Otomatik gerilim regülasyonu kullanılarak akü gücünü kullanmadan sürekli güç dalgalanmalarında cihazlarınızı korur.
- Akıllı akü yönetimi ve hassas şarj fonksiyonları ile akünüzün performansını, güvenilirliğini artırır. Ömrünü uzatır.
- Schuko CEE 7/4 priz çıkışları mevcuttur.

Uygulamalar

- Bilgisayar ve ilgili ekipmanlar
- Masaüstü PC, monitör, ev ağı (yönlendirici, modem)
- Veri koruması (fotoğraf, müzik, video kütüphaneleri, kişisel bankacılık, vb.)
- İş yeri kullanımı
- PC ve iş istasyonları
- Donanım ve çevre birimleri koruması
- Elektronik terazi, yazar kasalar ve pos cihazları
- Acil aydınlatma üniteleri

SR1 Online Seri

- Online çift çevrim yapı sayesinde sıfır kesinti süresi
- Çalışırken değiştirilebilen (Hotswap) aküler çalışma sürekliliği sağlar
- Ek olarak bağlanabilen akü paketleri ile besleme süreleri arttırılabilir
- Akıllı kart yuvalarına seçilecek kartlar ile uzaktan ağ üzerinden yönetilebilir
- Ek kit ile kolayca kabinete monte edilebilir
- Ayarlanabilir çıkış voltajı ile çeşitli ortamlara uyum sağlar
- Giriş ve çıkış bağlantıları esneklik sağlamak amacı ile kabloludur

Uygulamalar

Veri Ağları (Network)

- Kritik Ofis Sunucuları
- Dosya Sunucuları v.b. (Windows ve Linux)
- WiFi Uygulamaları
- Veri Ağı Omurgaları
- Veri Depolama

Tıbbi Cihazlar / Laboratuvarlar

- Görüntüleme Sistemleri Kontrolü (Güvenli kapatma etkinleştirme)
- Kan Bankası Ekipmanları
- Eczaneler / Soğuk Zincir Çözümleri
- Çevre Kontrol Sistemleri
- Dişçilik ekipmanları

Endüstriyel / Finans

- Kumanda ve PLC beslemeleri
- Endüstriyel Robotlar
- Küçük Banka Şubeleri
- Nakit Makineleri (ATM)

Güvenlik

- Güvenlik Kameraları ve Kayıt Cihazları
- Kartlı geçiş kontrol sistemleri

Ses Ağları

- GSM Hücresel Ekipman Besleme
- Voice over IP (VoIP)
- Yer Uydu Sistemleri



SX3 Back Serisi Kesintisiz Güç Kaynağı



650 VA
800 VA
1100 VA

Referans

SX3650CI-GR
SX3800CI-GR
SX31K1CI-GR

Fiyat (TL)

359,00
493,00
696,00

SR1 Online Seri Kesintisiz Güç Kaynağı



3 kVA
5 kVA
6 kVA

Referans

SR13KXIET
SR15KDXIET
SR16KXIET

Fiyat (TL)

3.473,00
5.609,00
6.411,00

Online Seri Kesintisiz Güç Kaynağı Aksesuarları



SURT192XLBP

Ek akü ve aksesuarları

Ek akü paketi (sağladığı tahmini ek süre için aşağıdaki tabloyu inceleyiniz.)
Yedek Akü Kartuşu

Referans

SURT192XLBP
RBC44

Fiyat (TL)

3.884,00
2.508,00

Kabinet montaj kiti

19" Kabinet Montaj Kiti

SURTRK2

651,00

Haberleşme seçenekleri

Ağ Yönetim Kartı
Ağ Yönetim Kartı, Çevre İzleme Sensörü Desteği

AP9630
AP9631

1.137,00
1.857,00



AP9630

Akım Korumalı Prizler

Tekli Akım Korumalı Priz
5'li 2 USB çıkışlı Akım Korumalı Priz
700VA 8 Schuko Çıkış Akım Korumalı Priz ve Kesintisiz Güç Kaynağı

PM1W-GR
PM5U-GR
BE700G-GR

37,00
100,00
516,00



PM5U-GR

İlave akü yaklaşık süreler

Model	Ek SURT192XLBP Adedi						
	Adet >	0	1	2	4	8	10
SR13KXIET	Tam yük (2100W)	0 saat 14 dk	0 saat 57 dk	1 saat 42 dk	3 saat 19 dk	6 saat 43 dk	8 saat 29 dk
	Yarım yük (1050W)	0 saat 34 dk	2 saat 2 dk	3 saat 37 dk	6 saat 56 dk	13 saat 58 dk	17 saat 36 dk
SR15KDXIET	Tam yük (3500W)	0 saat 6 dk	0 saat 31 dk	0 saat 58 dk	1 saat 54 dk	3 saat 52 dk	4 saat 54 dk
	Yarım yük (1750W)	0 saat 18 dk	1 saat 10 dk	2 saat 6 dk	4 saat 4 dk	8 saat 13 dk	10 saat 21 dk
SR16KXIET	Tam yük (4200W)	0 saat 5 dk	0 saat 18 dk	0 saat 35 dk	1 saat 10 dk	2 saat 50 dk	3 saat 43 dk
	Yarım yük (2100W)	0 saat 16 dk	0 saat 43 dk	1 saat 18 dk	2 saat 32 dk	5 saat 58 dk	7 saat 50 dk

Universal panolar

Spacial Sac

Kutular

74 x 74 mm'den
720 x 540 mm'ye kadar



SDB Bağlantı kutuları
S44 Endüstriyel kutular IP 66
S57 Vidalı kapaklı kutular IP 66
S24 Güvenlik kutuları IP 55

Duvar Tipi panolar

300 x 200 mm'den
1200 x 1000 mm'ye kadar



CRN Duvar Tipi Sac Panolar

S3DEX Ex-Proof
S3HF Electromagnetic compatibility (EMC)

Dikili Tip panolar

500 x 500 mm'den
2200 x 1600 mm'ye kadar



SF Dikili Tip Modüler SM Dikili Tip Monoblok

- Bölmeli uygulamalar
- Elektronik uygulamalar

HMI panoları



S3CM Süspansiyonlu Kontrol Panosu
SD Kompakt Kontrol Masası
SDF Konsollu Kontrol Masası
SF PC rack

ClimaSys

Termal yönetim



CV-CA
Ventilasyon/
havalandırma



CE Exchanger



CU Soğutucu
ünite

Aksesuarlar



Montaj

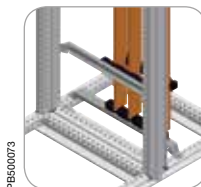

Elektrik dağıtım



Kablo yönetimi

Spacial Paslanmaz Çelik

Thalassa - İzole malzeme

PLS İzoleli modüler kutular
TBP Polikarbonat endüstriyel kutular
TBS ABS endüstriyel kutular



PB500074



PB500075

S3X Duvar tipi
S3XEX Atex

PLM Duvar tipi polyester
PLMEX Atex



PB500076



PB500077

SMX Dikili tip monoblok
SFX Dikili tip modüler

PLA Dikili tip polyester



PB500078



PB500079



PB501223

SDX Kontrol masası
SMX PC rack



PB500080

CR Rezistanslı ısıtıcı



PB500081

CC Termal Kontrol



PB500011

ProClima 5.0
Termal yazılım



PB500082

Aydınlatma ve prizler



PB500083

Kapı aksesuarları



PB500084

Topraklama



NSYCRN43200

Referans	Tanımlar	Yükseklik (mm)	Genişlik (mm)	Derinlik (mm)	Kapı (adet)	Fiyat (TL)
Duvar Tipi - Sac (CRN) Düz Kapı						
NSYCRN22150	CRN - montaj plakasız	200	200	150	1	299,00
NSYCRN23150	CRN - montaj plakasız	200	300	150	1	324,00
NSYCRN252150	CRN - montaj plakasız	250	200	150	1	116,00
NSYCRN325150	CRN - montaj plakasız	300	250	150	1	119,00
NSYCRN325200	CRN - montaj plakasız	300	250	200	1	121,00
NSYCRN33150	CRN - montaj plakasız	300	300	150	1	122,00
NSYCRN33200	CRN - montaj plakasız	300	300	200	1	123,00
NSYCRN34200	CRN - montaj plakasız	300	400	200	1	154,00
NSYCRN345150	CRN - montaj plakasız	300	450	150	1	347,00
NSYCRN43150	CRN - montaj plakasız	400	300	150	1	125,00
NSYCRN43200	CRN - montaj plakasız	400	300	200	1	130,00
NSYCRN44200	CRN - montaj plakasız	400	400	200	1	142,00
NSYCRN46250	CRN - montaj plakasız	400	600	250	1	243,00
NSYCRN46300	CRN - montaj plakasız	400	600	300	1	277,00
NSYCRN54150	CRN - montaj plakasız	500	400	150	1	166,00
NSYCRN54200	CRN - montaj plakasız	500	400	200	1	170,00
NSYCRN54250	CRN - montaj plakasız	500	400	250	1	197,00
NSYCRN55250	CRN - montaj plakasız	500	500	250	1	234,00
NSYCRN64150	CRN - montaj plakasız	600	400	150	1	188,00
NSYCRN64200	CRN - montaj plakasız	600	400	200	1	183,00
NSYCRN64250	CRN - montaj plakasız	600	400	250	1	212,00
NSYCRN65150	CRN - montaj plakasız	600	500	150	1	215,00
NSYCRN65200	CRN - montaj plakasız	600	500	200	1	217,00
NSYCRN65250	CRN - montaj plakasız	600	500	250	1	251,00
NSYCRN66200	CRN - montaj plakasız	600	600	200	1	273,00
NSYCRN66250	CRN - montaj plakasız	600	600	250	1	287,00
NSYCRN66300	CRN - montaj plakasız	600	600	300	1	307,00
NSYCRN68300	CRN - montaj plakasız	600	800	300	1	416,00
NSYCRN75200	CRN - montaj plakasız	700	500	200	1	234,00
NSYCRN75250	CRN - montaj plakasız	700	500	250	1	268,00
NSYCRN86200	CRN - montaj plakasız	800	600	200	1	298,00
NSYCRN86250	CRN - montaj plakasız	800	600	250	1	343,00
NSYCRN86300	CRN - montaj plakasız	800	600	300	1	387,00
NSYCRN88200	CRN - montaj plakasız	800	800	200	1	432,00
NSYCRN88300	CRN - montaj plakasız	800	800	300	1	465,00
NSYCRN106250	CRN - montaj plakasız	1000	600	250	1	450,00
NSYCRN106300	CRN - montaj plakasız	1000	600	300	1	481,00
NSYCRN108250	CRN - montaj plakasız	1000	800	250	1	450,00
NSYCRN108300	CRN - montaj plakasız	1000	800	300	1	509,00
NSYCRNG86400	CRNG - montaj plakasız	800	600	400	1	870,00
NSYCRNG810300D	CRNG - montaj plakasız	800	1000	300	2	1.052,00
NSYCRNG812300D	CRNG - montaj plakasız	800	1200	300	2	1.210,00
NSYCRNG106400	CRNG - montaj plakasız	1000	600	400	1	974,00
NSYCRNG108400	CRNG - montaj plakasız	1000	800	400	1	1.044,00
NSYCRNG1010300D	CRNG - montaj plakasız	1000	1000	300	2	1.215,00
NSYCRNG1012300D	CRNG - montaj plakasız	1000	1200	300	2	1.309,00
NSYCRNG1012400D	CRNG - montaj plakasız	1000	1200	400	2	3.089,00
NSYCRNG126300	CRNG - montaj plakasız	1200	600	300	1	1.115,00
NSYCRNG126400	CRNG - montaj plakasız	1200	600	400	1	1.139,00
NSYCRNG128300	CRNG - montaj plakasız	1200	800	300	1	1.021,00
NSYCRNG128400	CRNG - montaj plakasız	1200	800	400	1	1.150,00
NSYCRNG1210300D	CRNG - montaj plakasız	1200	1000	300	2	1.317,00
NSYCRNG1210400D	CRNG - montaj plakasız	1200	1000	400	2	1.567,00
NSYCRNG1212300D	CRNG - montaj plakasız	1200	1200	300	2	1.636,00
NSYCRNG1212400D	CRNG - montaj plakasız	1200	1200	400	2	2.976,00
NSYCRNG1410300D	CRNG - montaj plakasız	1400	1000	300	2	3.733,00



NSYCRN33200T

Referans	Tanımlar	Yükseklik (mm)	Genişlik (mm)	Derinlik (mm)	Kapı (adet)	Fiyat (TL)
NSYCRN325150T	CRN - şeffaf kapı - montaj plakasız	300	250	150	1	237,00
NSYCRN325200T	CRN - şeffaf kapı - montaj plakasız	300	250	200	1	271,00
NSYCRN33150T	CRN - şeffaf kapı - montaj plakasız	300	300	150	1	525,00
NSYCRN33200T	CRN - şeffaf kapı - montaj plakasız	300	300	200	1	670,00
NSYCRN34200T	CRN - şeffaf kapı - montaj plakasız	300	400	200	1	604,00
NSYCRN43150T	CRN - şeffaf kapı - montaj plakasız	400	300	150	1	364,00
NSYCRN43200T	CRN - şeffaf kapı - montaj plakasız	400	300	200	1	333,00
NSYCRN44200T	CRN - şeffaf kapı - montaj plakasız	400	400	200	1	326,00
NSYCRN46250T	CRN - şeffaf kapı - montaj plakasız	400	600	250	1	516,00
NSYCRN46300T	CRN - şeffaf kapı - montaj plakasız	400	600	300	1	697,00
NSYCRN54150T	CRN - şeffaf kapı - montaj plakasız	500	400	150	1	489,00
NSYCRN54200T	CRN - şeffaf kapı - montaj plakasız	500	400	200	1	381,00
NSYCRN54250T	CRN - şeffaf kapı - montaj plakasız	500	400	250	1	469,00
NSYCRN55250T	CRN - şeffaf kapı - montaj plakasız	500	500	250	1	486,00
NSYCRN64150T	CRN - şeffaf kapı - montaj plakasız	600	400	150	1	479,00
NSYCRN64200T	CRN - şeffaf kapı - montaj plakasız	600	400	200	1	409,00
NSYCRN64250T	CRN - şeffaf kapı - montaj plakasız	600	400	250	1	422,00
NSYCRN65150T	CRN - şeffaf kapı - montaj plakasız	600	500	150	1	1.220,00
NSYCRN65200T	CRN - şeffaf kapı - montaj plakasız	600	500	200	1	676,00
NSYCRN65250T	CRN - şeffaf kapı - montaj plakasız	600	500	250	1	688,00
NSYCRN66200T	CRN - şeffaf kapı - montaj plakasız	600	600	200	1	832,00
NSYCRN66250T	CRN - şeffaf kapı - montaj plakasız	600	600	250	1	532,00
NSYCRN66300T	CRN - şeffaf kapı - montaj plakasız	600	600	300	1	691,00
NSYCRN68300T	CRN - şeffaf kapı - montaj plakasız	600	800	300	1	984,00
NSYCRN75200T	CRN - şeffaf kapı - montaj plakasız	700	500	200	1	616,00
NSYCRN75250T	CRN - şeffaf kapı - montaj plakasız	700	500	250	1	536,00
NSYCRN86200T	CRN - şeffaf kapı - montaj plakasız	800	600	200	1	677,00
NSYCRN86250T	CRN - şeffaf kapı - montaj plakasız	800	600	250	1	592,00
NSYCRN86300T	CRN - şeffaf kapı - montaj plakasız	800	600	300	1	772,00
NSYCRN88200T	CRN - şeffaf kapı - montaj plakasız	800	800	200	1	855,00
NSYCRN88300T	CRN - şeffaf kapı - montaj plakasız	800	800	300	1	1.328,00
NSYCRN106250T	CRN - şeffaf kapı - montaj plakasız	1000	600	250	1	789,00
NSYCRN106300T	CRN - şeffaf kapı - montaj plakasız	1000	600	300	1	1.069,00
NSYCRN108250T	CRN - şeffaf kapı - montaj plakasız	1000	800	250	1	1.036,00
NSYCRN108300T	CRN - şeffaf kapı - montaj plakasız	1000	800	300	1	1.016,00
NSYCRNG86400T	CRNG - şeffaf kapı - montaj plakasız	800	600	400	1	1.025,00
NSYCRNG106400T	CRNG - şeffaf kapı - montaj plakasız	1000	600	400	1	1.160,00
NSYCRNG108400T	CRNG - şeffaf kapı - montaj plakasız	1000	800	400	1	1.232,00
NSYCRNG1010300T	CRNG - şeffaf kapı - montaj plakasız	1000	1000	300	2	1.406,00
NSYCRNG128300T	CRNG - şeffaf kapı - montaj plakasız	1200	800	300	1	1.238,00
NSYCRNG128400T	CRNG - şeffaf kapı - montaj plakasız	1200	800	400	1	1.368,00



NSYPFCR



NSYPIN108



NSYMM2520

Referans	Tanımlar	Yükseklik (mm)	Genişlik (mm)	Derinlik (mm)	Fiyat (TL)
Duvar Tipi - Sac (CRN) Aksesuarlar					
NSYMM22	Metal montaj plakası	200	200		9,00
NSYMM2520	Metal montaj plakası	250	200		10,00
NSYMM3025	Metal montaj plakası	300	250		12,00
NSYMM3045	Metal montaj plakası	300	450		21,00
NSYMM32	Metal montaj plakası	300	200		10,00
NSYMM33	Metal montaj plakası	300	300		15,00
NSYMM43	Metal montaj plakası	400	300		18,00
NSYMM44	Metal montaj plakası	400	400		21,00
NSYMM54	Metal montaj plakası	500	400		27,00
NSYMM55	Metal montaj plakası	500	500		33,00
NSYMM64	Metal montaj plakası	600	400		32,00
NSYMM65	Metal montaj plakası	600	500		39,00
NSYMM66	Metal montaj plakası	600	600		49,00
NSYMM75	Metal montaj plakası	700	500		46,00
NSYMM86	Metal montaj plakası	800	600		79,00
NSYMM88	Metal montaj plakası	800	800		114,00
NSYMM1010	Metal montaj plakası	1000	1000		236,00
NSYMM106	Metal montaj plakası	1000	600		102,00
NSYMM108	Metal montaj plakası	1000	800		142,00
NSYMM1210	Metal montaj plakası	1200	1000		284,00
NSYMM1212	Metal montaj plakası	1200	1200		392,00
NSYMM126	Metal montaj plakası	1200	600		192,00
NSYMM128	Metal montaj plakası	1200	800		235,00
NSYMM1410	Metal montaj plakası	1400	1000		369,00
NSYPFCR	CRN duvara askı aparatı - 4'lü				14,00
NSYPFC2X	4 Paslanmaz Çelik - 316L duvara askı aparatı - 4'lü				44,00
NSYSDCR200	Derinlik Ayar aparatı 200 mm' 4'lü				76,00
NSYSDCR250	Derinlik Ayar aparatı 250 mm' 4'lü				79,00
NSYSDCR300	Derinlik Ayar aparatı 300 mm' 4'lü				81,00
NSYSDCR400	Derinlik Ayar aparatı 400 mm' 4'lük				87,00
NSYPIN43	İç kapı	400	300		138,00
NSYPIN54	İç kapı	500	400		168,00
NSYPIN64	İç kapı	600	400		187,00
NSYPIN75	İç kapı	700	500		208,00
NSYPIN86	İç kapı	800	600		280,00
NSYPIN106	İç kapı	1000	600		268,00
NSYPIN108	İç kapı	1000	800		308,00
NSYPIN126	İç kapı	1200	600		328,00
NSYPIN128	İç kapı	1200	800		364,00
NSYEL166D8	T. kablosu 160mm, 6'lık				5,00
NSYEB1516D8	T. Şeridi G:17mm, Uzunluk:155mm, 16'lık				65,00
NSYDLCR18	Modüler şase 18 Modül	300	250	150	143,00
NSYDLCR24	Modüler şase. 24 Modül	400	300	150	144,00
NSYDLCR36	Modüler şase. 36 Modül	400	300	150	170,00
NSYDLCR48	Modüler şase. 48 Modül	500	400	150	199,00
NSYDLCR64	Modüler şase. 64 Modül	600	400	200	260,00
NSYDLCR88	Modüler şase. 88 Modül	600	400	200	276,00
NSYDLCR110	Modüler şase. 110 Modül	700	500	200	345,00
NSYDLCR135	Modüler şase. 135 Modül	800	600	200	372,00



NSYDLCR48



NSYSFPSC40



NSYJ3020

Referans	Tanımlar	Yükseklik (mm)	Genişlik (mm)	Derinlik (mm)	Fiyat (TL)
Duvar Tipi - Sac (CRN) Aksesuarlar					
NSYSFPSC30	Direk bağlantı aparatı G300 mm için		300		142,00
NSYSFPSC40	Direk bağlantı aparatı G400 mm için		400		149,00
NSYSFPSC50	Direk bağlantı aparatı G500 mm için		500		155,00
NSYSFPSC60	Direk bağlantı aparatı G600 mm için		600		161,00
NSYSFPSC80	Direk bağlantı aparatı G800 mm için		800		206,00
NSYTJ2015	Çatı	200		150	109,00
NSYTJ2515	Çatı	250		150	108,00
NSYTJ3015	Çatı	300		150	124,00
NSYTJ3020	Çatı	300		200	141,00
NSYTJ4015	Çatı	400		150	134,00
NSYTJ4020	Çatı	400		200	147,00
NSYTJ4025	Çatı	400		250	150,00
NSYTJ5020	Çatı	500		200	157,00
NSYTJ5025	Çatı	500		250	160,00
NSYTJ6020	Çatı	600		200	170,00
NSYTJ6025	Çatı	600		250	181,00
NSYTJ6030	Çatı	600		300	188,00
NSYTJ6040	Çatı	600		400	238,00
NSYTJ8020	Çatı	800		200	216,00
NSYTJ8025	Çatı	800		250	199,00
NSYTJ8030	Çatı	800		300	217,00
NSYTJ8040	Çatı	800		400	298,00
NSYTJ10030	Çatı		1000	300	344,00
NSYTJ10040	Çatı		1000	400	553,00
NSYTJ12030	Çatı		1200	300	376,00
NSYTJ12040	Çatı		1200	400	432,00
NSYAEDRSCST	Kapı tutucu kol				86,00
NSYINLCRN	Kapı switch'i S3D & CRN				81,00
NSYDPA5	A5 plastik Proje cebi D22 mm				8,00
NSYDPA4	A4 plastik Proje cebi D22 mm				12,00
NSYDPA44	A4 plastik Proje cebi D40 mm				12,00
NSYDPA3	A3 plastik Proje cebi D35 mm				51,00
NSYTC6CRN	Kare kilit göbeği 6 mm - Duvar tipi pano için				14,00
NSYTC7CRN	Kare kilit göbeği 7 mm - Duvar tipi pano için				14,00
NSYTC8CRN	Kare kilit göbeği 8 mm - Duvar tipi pano için				14,00
NSYDBCRN	3mm çift barlı kilit göbeği - Duvar tipi pano için				5,00
NSYTT6CRN	Üçgen kilit göbeği 6.5 mm - Duvar tipi pano için				14,00
NSYTT7CRN	Üçgen kilit göbeği 7mm - Duvar tipi pano için				14,00
NSYTT8CRN	Üçgen kilit göbeği 8 mm - Duvar tipi pano için				14,00
NSYAEDLSD	Tornavida başlı kilit göbeği				18,00
NSYTC6ML	Kare kilit göbeği - üç nokta - 6 mm - Duvar tipi pano için				21,00
NSYTC7ML	Kare kilit göbeği - üç nokta - 7 mm - Duvar tipi pano için				20,00
NSYTC8ML	Kare kilit göbeği - üç nokta - 8 mm - Duvar tipi pano için				20,00
NSYTSML	Kapı kolu - üç nokta kilitleme				42,00
NSYTL405SML	Kapı kolu + Anahtar 405 - üç nokta kilitleme				79,00
NSYCL405CRN	Anahtar tipi kilit - 405				20,00
NSYCL220CRN	Anahtar tipi kilit - 220				20,00
NSYCBCCRN	Asma Kilit aparatı + kilit - CRN tip panolar için				55,00
NSYKPLM	Asma Kilit aparatı - Paslanmaz Çelik				50,00
NSYTLCRNA	Pano alt kapatma - CRN		250	150/200	12,00
NSYTLCRNB	Pano alt kapatma - CRN		300	200	12,00
NSYTLCRNC	Pano alt kapatma - CRN		400	200/250	19,00
NSYTLCRND	Pano alt kapatma - CRN		500/600	200/250/300	23,00



PB500067

Referans	Tanımlar	Yükseklik (mm)	Genişlik (mm)	Derinlik (mm)	Kapı (adet)	Fiyat (TL)
Dikili Tip - Sac - Monoblok (SM)						
NSYSM14630	Spacial SM Monoblok	1400	600	300	1	1.398,00
NSYSM14630P	Spacial SM Monoblok montaj plakalı	1400	600	400	1	1.499,00
NSYSM14640	Spacial SM Monoblok	1400	600	400	1	1.390,00
NSYSM14640P	Spacial SM Monoblok montaj plakalı	1400	600	400	1	1.521,00
NSYSM14830	Spacial SM Monoblok	1400	800	300	1	1.575,00
NSYSM14830P	Spacial SM Monoblok montaj plakalı	1400	800	300	1	1.674,00
NSYSM14840	Spacial SM Monoblok	1400	800	400	1	1.462,00
NSYSM14840P	Spacial SM Monoblok montaj plakalı	1400	800	400	1	1.736,00
NSYSM14840T	Spacial SM Monoblok şeffaf kapılı	1400	800	400	1	2.151,00
NSYSM1410402D	Spacial SM Monoblok	1400	1000	400	2	1.844,00
NSYSM1410402DP	Spacial SM Monoblok montaj plakalı	1400	1000	400	2	2.066,00
NSYSM1412402D	Spacial SM Monoblok	1400	1200	400	2	2.106,00
NSYSM1412402DP	Spacial SM Monoblok montaj plakalı	1400	1200	400	2	2.401,00
NSYSM16630	Spacial SM Monoblok	1600	600	300	1	1.421,00
NSYSM16630P	Spacial SM Monoblok montaj plakalı	1600	600	300	1	1.585,00
NSYSM16640	Spacial SM Monoblok	1600	600	400	1	1.382,00
NSYSM16640P	Spacial SM Monoblok montaj plakalı	1600	600	400	1	1.609,00
NSYSM16640T	Spacial SM Monoblok şeffaf kapılı	1600	600	400	1	2.149,00
NSYSM16830	Spacial SM Monoblok	1600	800	300	1	1.485,00
NSYSM16830P	Spacial SM Monoblok montaj plakalı	1600	800	300	1	1.724,00
NSYSM16830T	Spacial SM Monoblok şeffaf kapılı	1600	800	300	1	2.047,00
NSYSM16840	Spacial SM Monoblok	1600	800	400	1	1.589,00
NSYSM16840P	Spacial SM Monoblok montaj plakalı	1600	800	400	1	1.834,00
NSYSM16840T	Spacial SM Monoblok şeffaf kapılı	1600	800	400	1	1.938,00
NSYSM1610302D	Spacial SM Monoblok	1600	1000	300	2	1.910,00
NSYSM1610302DP	Spacial SM Monoblok montaj plakalı	1600	1000	300	2	2.218,00
NSYSM1610402D	Spacial SM Monoblok	1600	1000	400	2	1.941,00
NSYSM1610402DP	Spacial SM Monoblok montaj plakalı	1600	1000	400	2	2.255,00
NSYSM1612302D	Spacial SM Monoblok	1600	1200	300	2	2.031,00
NSYSM1612302DP	Spacial SM Monoblok montaj plakalı	1600	1200	300	2	2.683,00
NSYSM1612402D	Spacial SM Monoblok	1600	1200	400	2	2.091,00
NSYSM1612402DP	Spacial SM Monoblok montaj plakalı	1600	1200	400	2	2.407,00
NSYSM18630	Spacial SM Monoblok	1800	600	300	1	1.437,00
NSYSM18630P	Spacial SM Monoblok montaj plakalı	1800	600	300	1	1.633,00
NSYSM18640	Spacial SM Monoblok	1800	600	400	1	1.533,00
NSYSM18640P	Spacial SM Monoblok montaj plakalı	1800	600	400	1	1.673,00
NSYSM18640T	Spacial SM Monoblok şeffaf kapılı	1800	600	400	1	2.014,00
NSYSM18650	Spacial SM Monoblok	1800	600	500	1	1.741,00
NSYSM18650P	Spacial SM Monoblok montaj plakalı	1800	600	500	1	1.976,00
NSYSM18830	Spacial SM Monoblok	1800	800	300	1	1.733,00
NSYSM18830P	Spacial SM Monoblok montaj plakalı	1800	800	300	1	1.856,00
NSYSM18830T	Spacial SM Monoblok şeffaf kapılı	1800	800	300	1	2.079,00
NSYSM18840	Spacial SM Monoblok	1800	800	400	1	1.664,00
NSYSM18840P	Spacial SM Monoblok montaj plakalı	1800	800	400	1	1.920,00
NSYSM18840T	Spacial SM Monoblok şeffaf kapılı	1800	800	400	1	2.156,00
NSYSM18850	Spacial SM Monoblok	1800	800	500	1	1.798,00
NSYSM18850P	Spacial SM Monoblok montaj plakalı	1800	800	500	1	2.043,00
NSYSM18850T	Spacial SM Monoblok şeffaf kapılı	1800	800	500	1	2.135,00
NSYSM18860	Spacial SM Monoblok	1800	800	600	1	1.872,00
NSYSM18860P	Spacial SM Monoblok montaj plakalı	1800	800	600	1	2.193,00
NSYSM181040	Spacial SM Monoblok	1800	1000	400	1	1.903,00
NSYSM181040P	Spacial SM Monoblok montaj plakalı	1800	1000	400	1	2.169,00
NSYSM1810402D	Spacial SM Monoblok	1800	1000	400	2	2.056,00
NSYSM1810402DP	Spacial SM Monoblok montaj plakalı	1800	1000	400	2	2.405,00
NSYSM1810502D	Spacial SM Monoblok	1800	1000	500	2	2.154,00
NSYSM1810502DP	Spacial SM Monoblok montaj plakalı	1800	1000	500	2	2.522,00
NSYSM1812402D	Spacial SM Monoblok	1800	1200	400	2	2.213,00
NSYSM1812402DP	Spacial SM Monoblok montaj plakalı	1800	1200	400	2	2.712,00
NSYSM1812502D	Spacial SM Monoblok	1800	1200	500	2	2.276,00
NSYSM1812502DP	Spacial SM Monoblok montaj plakalı	1800	1200	500	2	2.883,00
NSYSM1816402D	Spacial SM Monoblok	1800	1600	400	2	2.650,00
NSYSM1816402DP	Spacial SM Monoblok montaj plakalı	1800	1600	400	2	3.312,00
NSYSM1816502D	Spacial SM Monoblok	1800	1600	500	2	2.819,00
NSYSM1816502DP	Spacial SM Monoblok montaj plakalı	1800	1600	500	2	3.483,00



PB500067

Referans	Tanımlar	Yükseklik (mm)	Genişlik (mm)	Derinlik (mm)	Kapı (adet)	Fiyat (TL)
Dikili Tip - Sac - Monoblok (SM)						
NSYSM20630	Spacial SM Monoblok	2000	600	300	1	1.565,00
NSYSM20630P	Spacial SM Monoblok montaj plakalı	2000	600	300	1	1.911,00
NSYSM20640	Spacial SM Monoblok	2000	600	400	1	1.606,00
NSYSM20640P	Spacial SM Monoblok montaj plakalı	2000	600	400	1	1.784,00
NSYSM20640T	Spacial SM Monoblok şeffaf kapılı	2000	600	400	1	2.157,00
NSYSM20650	Spacial SM Monoblok	2000	600	500	1	1.793,00
NSYSM20650P	Spacial SM Monoblok montaj plakalı	2000	600	500	1	1.976,00
NSYSM20830	Spacial SM Monoblok	2000	800	300	1	1.802,00
NSYSM20830P	Spacial SM Monoblok montaj plakalı	2000	800	300	1	1.986,00
NSYSM20830T	Spacial SM Monoblok şeffaf kapılı	2000	800	300	1	2.285,00
NSYSM20840	Spacial SM Monoblok	2000	800	400	1	1.717,00
NSYSM20840P	Spacial SM Monoblok montaj plakalı	2000	800	400	1	2.054,00
NSYSM20840T	Spacial SM Monoblok şeffaf kapılı	2000	800	400	1	2.880,00
NSYSM20850	Spacial SM Monoblok	2000	800	500	1	1.800,00
NSYSM20850P	Spacial SM Monoblok montaj plakalı	2000	800	500	1	2.175,00
NSYSM20850T	Spacial SM Monoblok şeffaf kapılı	2000	800	500	1	2.403,00
NSYSM20860	Spacial SM Monoblok	2000	800	600	1	1.940,00
NSYSM20860P	Spacial SM Monoblok montaj plakalı	2000	800	600	1	2.203,00
NSYSM20860T	Spacial SM Monoblok şeffaf kapılı	2000	800	600	1	2.656,00
NSYSM2010402D	Spacial SM Monoblok	2000	1000	400	2	2.198,00
NSYSM2010402DP	Spacial SM Monoblok montaj plakalı	2000	1000	400	2	2.559,00
NSYSM2010502D	Spacial SM Monoblok	2000	1000	500	2	2.345,00
NSYSM2010502DP	Spacial SM Monoblok montaj plakalı	2000	1000	500	2	2.691,00
NSYSM2012402D	Spacial SM Monoblok	2000	1200	400	2	2.550,00
NSYSM2012402DP	Spacial SM Monoblok montaj plakalı	2000	1200	400	2	2.864,00
NSYSM2012502D	Spacial SM Monoblok	2000	1200	500	2	2.514,00
NSYSM2012502DP	Spacial SM Monoblok montaj plakalı	2000	1200	500	2	3.044,00
NSYSM2012602D	Spacial SM Monoblok	2000	1200	600	2	2.637,00
NSYSM2012602DP	Spacial SM Monoblok montaj plakalı	2000	1200	600	2	3.115,00
NSYSM2016402D	Spacial SM Monoblok	2000	1600	400	2	2.896,00
NSYSM2016402DP	Spacial SM Monoblok montaj plakalı	2000	1600	400	2	3.542,00
NSYSM2016502D	Spacial SM Monoblok	2000	1600	500	2	3.146,00
NSYSM2016502DP	Spacial SM Monoblok montaj plakalı	2000	1600	500	2	3.662,00
NSYSM2016602D	Spacial SM Monoblok	2000	1600	600	2	3.089,00
NSYSM2016602DP	Spacial SM Monoblok montaj plakalı	2000	1600	600	2	3.763,00



NSYMP206



NSYSPF6100

Referans	Tanımlar	Yükseklik (mm)	Genişlik (mm)	Derinlik (mm)	Fiyat (TL)
Dikili Tip - Sac - Monoblok (SM) - Aksesuar					
NSYSPF3100	Baza Ön-Arka Parça	100	300		101,00
NSYSPF4100	Baza Ön-Arka Parça	100	400		109,00
NSYSPF6100	Baza Ön-Arka Parça	100	600		108,00
NSYSPF8100	Baza Ön-Arka Parça	100	800		121,00
NSYSPF10100	Baza Ön-Arka Parça	100	1000		133,00
NSYSPF12100	Baza Ön-Arka Parça	100	1200		158,00
NSYSPF16100	Baza Ön-Arka Parça	100	1600		255,00
NSYSPS3100	Baza yan parçalar	100		300	29,00
NSYSPS4100	Baza yan parçalar	100		400	32,00
NSYSPS5100	Baza yan parçalar	100		500	35,00
NSYSPS6100	Baza yan parçalar	100		600	40,00
NSYSPS8100	Baza yan parçalar	100		800	56,00
NSYSPF3200	Baza Ön-Arka Parça	200	300		143,00
NSYSPF4200	Baza Ön-Arka Parça	200	400		161,00
NSYSPF6200	Baza Ön-Arka Parça	200	600		180,00
NSYSPF8200	Baza Ön-Arka Parça	200	800		196,00
NSYSPF10100	Baza Ön-Arka Parça	200	1000		133,00
NSYSPF12200	Baza Ön-Arka Parça	200	1200		271,00
NSYSPF16200	Baza Ön-Arka Parça	200	1600		328,00
NSYSPS4200	Baza yan parçalar	200		400	58,00
NSYSPS5200	Baza yan parçalar	200		500	67,00
NSYSPS6200	Baza yan parçalar	200		600	73,00
NSYSPS8200	Baza yan parçalar	200		800	95,00
NSYSMEC63	SM Kablo giriş plakası - Düz		600	300	100,00
NSYSMEC64	SM Kablo giriş plakası - Düz		600	400	103,00
NSYSMEC65	SM Kablo giriş plakası - Düz		600	500	116,00
NSYSMEC83	SM Kablo giriş plakası - Düz		800	300	111,00
NSYSMEC84	SM Kablo giriş plakası - Düz		800	400	126,00
NSYSMEC85	SM Kablo giriş plakası - Düz		800	500	130,00
NSYSMEC86	SM Kablo giriş plakası - Düz		800	600	134,00
NSYSMEC103	SM Kablo giriş plakası - Düz		1000	300	122,00
NSYSMEC104	SM Kablo giriş plakası - Düz		1000	400	137,00
NSYSMEC105	SM Kablo giriş plakası - Düz		1000	500	150,00
NSYSMBCE6	Fırça - Kablo girişi için		600		47,00
NSYSMBCE8	Fırça - Kablo girişi için		800		68,00
NSYSMBCE10	Fırça - Kablo girişi için		1000		97,00
NSYMP128	Galvaniz düz montaj plakası	1200	800		307,00
NSYMP1210	Galvaniz düz montaj plakası	1200	1000		374,00
NSYMP1212	Galvaniz düz montaj plakası	1200	1200		489,00
NSYMP146	Galvaniz düz montaj plakası	1400	600		289,00
NSYMP148	Galvaniz düz montaj plakası	1400	800		349,00
NSYMP1410	Galvaniz düz montaj plakası	1400	1000		424,00
NSYMP1412	Galvaniz düz montaj plakası	1400	1200		546,00
NSYMP166	Galvaniz düz montaj plakası	1600	600		315,00
NSYMP168	Galvaniz düz montaj plakası	1600	800		391,00
NSYMP1610	Galvaniz düz montaj plakası	1600	1000		460,00
NSYMP1612	Galvaniz düz montaj plakası	1600	1200		608,00
NSYMP186	Galvaniz düz montaj plakası	1800	600		344,00
NSYMP188	Galvaniz düz montaj plakası	1800	800		423,00
NSYMP1810	Galvaniz düz montaj plakası	1800	1000		519,00
NSYMP1812	Galvaniz düz montaj plakası	1800	1200		698,00
NSYMP1816	Galvaniz düz montaj plakası	1800	1600		981,00
NSYMP206	Galvaniz düz montaj plakası	2000	600		370,00
NSYMP208	Galvaniz düz montaj plakası	2000	800		459,00
NSYMP2010	Galvaniz düz montaj plakası	2000	1000		562,00
NSYMP2012	Galvaniz düz montaj plakası	2000	1200		746,00
NSYMP2016	Galvaniz düz montaj plakası	2000	1600		1.056,00

Referans	Tanımlar	Yükseklik (mm)	Genişlik (mm)	Derinlik (mm)	Fiyat (TL)
Dikili Tip - Sac - Monoblok (SM) - Aksesuar					
NSYSC630	Çatı		600	300	263,00
NSYSC640	Çatı		600	400	273,00
NSYSC650	Çatı		600	500	384,00
NSYSC830	Çatı		800	300	292,00
NSYSC840	Çatı		800	400	320,00
NSYSC850	Çatı		800	500	340,00
NSYSC860	Çatı		800	600	367,00
NSYSC1030	Çatı		1000	300	307,00
NSYSC1040	Çatı		1000	400	347,00
NSYSC1050	Çatı		1000	500	391,00
NSYSC1230	Çatı		1200	300	363,00
NSYSC1240	Çatı		1200	400	441,00
NSYSC1250	Çatı		1200	500	499,00
NSYSC1260	Çatı		1200	600	517,00
NSYSC1640	Çatı		1600	400	618,00
NSYSC1650	Çatı		1600	500	691,00
NSYSC1660	Çatı		1600	600	754,00
NSYSMEB	SM Kaldırma haklası M12 SM (x4)				69,00
NSYMDCM20	SM Kapı Switch 10A				41,00
NSYSMDR	SM Mekanik kapı tutucu				73,00
NSYSH180	180° Mentşe (x4)				205,00



NSYPLA5124



NSYPMM105

Referans	Tanımlar	Yükseklik (mm)	Genişlik (mm)	Derinlik (mm)	Kapı (adet)	Fiyat (TL)
Dikili Tip - Polyester						
NSYPLA5103	Dikili tip polyester - IP65	500	1000	320	2	1.898,00
NSYPLA5104	Dikili tip polyester - IP65	500	1000	420	2	1.867,00
NSYPLA5123	Dikili tip polyester - IP65	500	1250	320	2	1.903,00
NSYPLA5124	Dikili tip polyester - IP65	500	1250	420	2	1.974,00
NSYPLA553	Dikili tip polyester - IP65	500	500	320	1	934,00
NSYPLA554	Dikili tip polyester - IP65	500	500	420	1	996,00
NSYPLA573	Dikili tip polyester - IP65	500	750	320	1	1.045,00
NSYPLA574	Dikili tip polyester - IP65	500	750	420	1	1.143,00
NSYPLA7103	Dikili tip polyester - IP65	750	1000	320	2	1.967,00
NSYPLA7104	Dikili tip polyester - IP65	750	1000	420	2	2.073,00
NSYPLA7123	Dikili tip polyester - IP65	750	1250	320	2	2.141,00
NSYPLA7124	Dikili tip polyester - IP65	750	1250	420	2	2.303,00
NSYPLA753	Dikili tip polyester - IP65	750	500	320	1	1.067,00
NSYPLA754	Dikili tip polyester - IP65	750	500	420	1	1.115,00
NSYPLA773	Dikili tip polyester - IP65	750	750	320	1	1.167,00
NSYPLA774	Dikili tip polyester - IP65	750	750	420	1	1.236,00
NSYPLA10103	Dikili tip polyester - IP65	1000	1000	320	2	2.393,00
NSYPLA10104	Dikili tip polyester - IP65	1000	1000	420	2	2.512,00
NSYPLA10123	Dikili tip polyester - IP65	1000	1250	320	2	2.610,00
NSYPLA10124	Dikili tip polyester - IP65	1000	1250	420	2	2.684,00
NSYPLA1053	Dikili tip polyester - IP65	1000	500	320	1	1.266,00
NSYPLA1054	Dikili tip polyester - IP65	1000	500	420	1	1.335,00
NSYPLA1073	Dikili tip polyester - IP65	1000	750	320	1	1.485,00
NSYPLA1074	Dikili tip polyester - IP65	1000	750	420	1	1.560,00
NSYPLA12103	Dikili tip polyester - IP65	1250	1000	320	2	2.805,00
NSYPLA12104	Dikili tip polyester - IP65	1250	1000	420	2	2.898,00
NSYPLA12123	Dikili tip polyester - IP65	1250	1250	320	2	3.007,00
NSYPLA12124	Dikili tip polyester - IP65	1250	1250	420	2	3.136,00
NSYPLA1253	Dikili tip polyester - IP65	1250	500	320	1	1.505,00
NSYPLA1254	Dikili tip polyester - IP65	1250	500	420	1	1.621,00
NSYPLA1273	Dikili tip polyester - IP65	1250	750	320	1	1.740,00
NSYPLA1274	Dikili tip polyester - IP65	1250	750	420	1	1.851,00
NSYPLA15103	Dikili tip polyester - IP65	1500	1000	320	2	3.121,00
NSYPLA15104	Dikili tip polyester - IP65	1500	1000	420	2	3.252,00
NSYPLA15123	Dikili tip polyester - IP65	1500	1250	320	2	3.323,00
NSYPLA15124	Dikili tip polyester - IP65	1500	1250	420	2	3.473,00
NSYPLA1553	Dikili tip polyester - IP65	1500	500	320	1	1.766,00
NSYPLA1554	Dikili tip polyester - IP65	1500	500	420	1	1.796,00
NSYPLA1573	Dikili tip polyester - IP65	1500	750	320	1	1.899,00
NSYPLA1574	Dikili tip polyester - IP65	1500	750	420	1	2.078,00
NSYPMM1010	PLA - metal montaj plakası	1000	1000			312,00
NSYPMM1012	PLA - metal montaj plakası	1000	1200			492,00
NSYPMM105	PLA - metal montaj plakası	1000	500			107,00
NSYPMM107	PLA - metal montaj plakası	1000	700			157,00
NSYPMM1210	PLA - metal montaj plakası	1200	1000			409,00
NSYPMM1212	PLA - metal montaj plakası	1200	1200			612,00
NSYPMM125	PLA - metal montaj plakası	1200	500			188,00
NSYPMM127	PLA - metal montaj plakası	1200	700			258,00
NSYPMM1510	PLA - metal montaj plakası	1500	1000			479,00
NSYPMM1512	PLA - metal montaj plakası	1500	1200			676,00
NSYPMM155	PLA - metal montaj plakası	1500	500			215,00
NSYPMM157	PLA - metal montaj plakası	1500	700			303,00
NSYPMM510	PLA - metal montaj plakası	500	1000			142,00
NSYPMM55	PLA - metal montaj plakası	500	500			52,00
NSYPMM710	PLA - metal montaj plakası	700	1000			196,00
NSYPMM712	PLA - metal montaj plakası	700	1200			297,00
NSYPMM75	PLA - metal montaj plakası	700	500			75,00
NSYPMM77	PLA - metal montaj plakası	700	700			116,00



NSYPLM32



NSYPLM54

Referans	Tanımlar	Yükseklik (mm)	Genişlik (mm)	Derinlik (mm)	Kapı (adet)	Fiyat (TL)
Duvar Tipi - Polyester						
NSYPLM3025	Duvar tipi Polyester - IP66	308	250	160	1	235,00
NSYPLM3025T	Duvar tipi Polyester - IP66 - Şeffaf kapı	308	250	160	1	303,00
NSYPLM3025P	Duvar tipi Polyester - IP66 - Montaj Plakalı	308	250	160	1	370,00
NSYPLM32	Duvar tipi ABS PC - IP66	310	215	160	1	172,00
NSYPLM32T	Duvar tipi ABS PC - IP66 - Şeffaf kapı	430	215	160	1	197,00
NSYPLM43	Duvar tipi Polyester - IP66	430	330	200	1	262,00
NSYPLM54	Duvar tipi Polyester - IP66	530	430	200	1	311,00
NSYPLM64	Duvar tipi Polyester - IP66	647	436	250	1	430,00
NSYPLM75	Duvar tipi Polyester - IP66	747	536	300	1	550,00
NSYPLM86	Duvar tipi Polyester - IP66	847	636	300	1	635,00
NSYPLM108	Duvar tipi Polyester - IP66	1056	852	350	1	1.187,00
NSYPPFLM	Polyester askı aparatı f/PLM - 4 adet					29,00
NSYFPXPLM	Paslanmaz çelik askı aparatı f/PLM - 4 adet					54,00
NSYSNLPLA	Kapı switch'i - PLA için					75,00
NSYMM32	Metal montaj plakası	300	200			10,00
NSYMM43	Metal montaj plakası	400	300			18,00
NSYMM54	Metal montaj plakası	500	400			27,00
NSYMM64	Metal montaj plakası	600	400			32,00
NSYMM75	Metal montaj plakası	700	500			46,00
NSYMM86	Metal montaj plakası	800	600			79,00
NSYMM108	Metal montaj plakası	1000	800			142,00

* Atex sertifikalı ürünler için Müşteri Destek Merkezi ile temasa geçiniz.



NSYPM105



NSYTX3020

Referans	Tanımlar	Yükseklik (mm)	Genişlik (mm)	Derinlik (mm)	Kapı (adet)	Fiyat (TL)
Duvar Tipi - Paslanmaz Çelik						
NSYS3X4420	Paslanmaz çelik - 304L	400	400	200	1	869,00
NSYS3X4320	Paslanmaz çelik - 304L	400	300	200	1	732,00
NSYS3X5420	Paslanmaz çelik - 304L	500	400	200	1	963,00
NSYS3X6420	Paslanmaz çelik - 304L	600	400	200	1	1.096,00
NSYS3X7525	Paslanmaz çelik - 304L	700	500	250	1	2.008,00
NSYS3X8625	Paslanmaz çelik - 304L	800	600	250	1	2.106,00
NSYS3X10830	Paslanmaz çelik - 304L	1000	800	300	1	3.044,00
NSYPPCX	Paslanmaz çelik - 304L askı aparatı - 4 adet					31,00
NSYSDCR200	Derinlik Ayar aparatı 200 mm için - 4'lü					76,00
NSYSDCR250	Derinlik Ayar aparatı 250 mm için - 4'lü					79,00
NSYSDCR300	Derinlik Ayar aparatı 300 mm için - 4'lü					81,00
NSYTX3020	Paslanmaz çelik çatı - 304L		300	200		354,00
NSYTX4020	Paslanmaz çelik çatı - 304L		400	200		364,00
NSYTX5025	Paslanmaz çelik çatı - 304L		500	250		387,00
NSYTX6025	Paslanmaz çelik çatı - 304L		600	250		395,00
NSYTX8030	Paslanmaz çelik çatı - 304L		800	300		493,00

* 316L yüzey, dikili tip ve tüm liste dışı ölçüler ve Atex sertifikalı ürünler için Müşteri Destek Merkezi ile temasa geçiniz.

Referans	Tanımlar	Yükseklik (mm)	Genişlik (mm)	Derinlik (mm)	Fiyat (TL)
----------	----------	----------------	---------------	---------------	------------

Endüstriyel ve Modüler Kutular



PB500074

NSYTBP775	PC - endüstriyel kutular - IP66, IK08	74	74	54	11,00
NSYTBP885	PC - endüstriyel kutular - IP66, IK08	89	89	54	12,00
NSYTBP11116	PC - endüstriyel kutular - IP66, IK08	116	116	62	21,00
NSYTBP1176	PC - endüstriyel kutular - IP66, IK08	116	74	62	12,00
NSYTBP1397	PC - endüstriyel kutular - IP66, IK08	138	93	72	24,00
NSYTBP16128	PC - endüstriyel kutular - IP66, IK08	164	121	87	37,00
NSYTBP16128T	PC - endüstriyel kutular - IP66, IK08	164	121	87	35,00
NSYTBP191210H	PC - endüstriyel kutular - IP66, IK08	192	121	105	45,00
NSYTBP191210HT	PC - endüstriyel kutular - IP66, IK08	192	121	105	47,00
NSYTBP19128	PC - endüstriyel kutular - IP66, IK08	192	121	87	39,00
NSYTBP191610HT	PC - endüstriyel kutular - IP66, IK08	192	164	105	55,00
NSYTBP19168	PC - endüstriyel kutular - IP66, IK08	192	164	87	46,00
NSYTBP19168T	PC - endüstriyel kutular - IP66, IK08	192	164	87	49,00
NSYTBP241910	PC - endüstriyel kutular - IP66, IK09	241	194	107	69,00
NSYTBP24198	PC - endüstriyel kutular - IP66, IK08	241	194	87	60,00
NSYTBP292412	PC - endüstriyel kutular - IP66, IK08	291	241	128	96,00
NSYTBP292412H	PC - endüstriyel kutular - IP66, IK08	291	241	128	103,00
NSYTBP292412T	PC - endüstriyel kutular - IP66, IK08	291	241	128	102,00
NSYTBP292416HT	PC - endüstriyel kutular - IP66, IK08	291	241	168	124,00
NSYTBP29248T	PC - endüstriyel kutular - IP66, IK08	291	241	88	131,00
NSYTBP342912	PC - endüstriyel kutular - IP66, IK08	341	291	128	135,00
NSYTBP342916HT	PC - endüstriyel kutular - IP66, IK08	341	291	168	162,00
NSYTBS775	ABS - endüstriyel kutular - IP66, IK07	74	74	54	8,00
NSYTBS775B1Y	ABS - endüstriyel Butonlu Kutu - IP66, IK07 - Acil Stop	74	74	54	72,00
NSYTBS775C1	ABS - endüstriyel Butonsuz kutu - IP66, IK07 - 1 Yuva	74	74	54	9,00
NSYTBS775C1Y	ABS - endüstriyel Butonsuz kutu - IP66, IK07 - 1 Yuva San	74	74	54	9,00
NSYTBS885	ABS - endüstriyel kutular - IP66, IK07	89	89	54	9,00
NSYTBS111113H	ABS - endüstriyel kutular - IP66, IK07	116	116	133	21,00
NSYTBS11116	ABS - endüstriyel kutular - IP66, IK07	116	116	62	12,00
NSYTBS1176	ABS - endüstriyel kutular - IP66, IK07	116	74	62	9,00
NSYTBS1176B2	ABS - endüstriyel Butonlu Kutu - IP66, IK07 - Start/Stop	116	74	62	67,00
NSYTBS1176B3	ABS - endüstriyel Butonlu Kutu - IP66, IK07 - Up/Down/Stop	116	74	62	110,00
NSYTBS1176C2	ABS - endüstriyel Butonsuz kutu - IP66, IK07 - 2 Yuva	116	74	62	10,00
NSYTBS1176C3	ABS - endüstriyel Butonsuz kutu - IP66, IK07 - 3 Yuva	116	74	62	10,00
NSYTBS1179H	ABS - endüstriyel kutular - IP66, IK07	116	74	94	15,00
NSYTBS1397	ABS - endüstriyel kutular - IP66, IK07	138	93	72	16,00
NSYTBS1397T	ABS - endüstriyel kutular - IP66, IK07	138	93	72	20,00
NSYTBS16128	ABS - endüstriyel kutular - IP66, IK07	164	121	87	19,00
NSYTBS191210H	ABS - endüstriyel kutular - IP66, IK07	192	121	105	29,00
NSYTBS191210HT	ABS - endüstriyel kutular - IP66, IK07	192	121	105	40,00
NSYTBS19128	ABS - endüstriyel kutular - IP66, IK07	192	121	87	21,00
NSYTBS19128T	ABS - endüstriyel kutular - IP66, IK07	192	121	87	33,00
NSYTBS19168	ABS - endüstriyel kutular - IP66, IK07	192	164	87	30,00
NSYTBS241910	ABS - endüstriyel kutular - IP66, IK07	241	194	107	58,00
NSYTBS241910HT	ABS - endüstriyel kutular - IP66, IK07	241	194	107	61,00
NSYTBS241912HT	ABS - endüstriyel kutular - IP66, IK07	241	194	127	65,00
NSYTBS24198	ABS - endüstriyel kutular - IP66, IK07	241	194	87	37,00
NSYTBS24198T	ABS - endüstriyel kutular - IP66, IK07	241	194	87	53,00
NSYTBS292412	ABS - endüstriyel kutular - IP66, IK07	291	241	128	51,00
NSYTBS292412T	ABS - endüstriyel kutular - IP66, IK07	291	241	128	75,00
NSYTBS342912	ABS - endüstriyel kutular - IP66, IK07	341	291	128	67,00
NSYPLSC1827	Modüler kutular - IP65 - IK09	180	270	180	118,00
NSYPLSC2736	Modüler kutular - IP65 - IK09	270	360	180	153,00
NSYPLSC3654A	Modüler kutular - IP65 - IK09	360	540	230	271,00
NSYPLSC5472A	Modüler kutular - IP65 - IK09	540	720	230	508,00
NSYPLSC5454A	Modüler kutular - IP65 - IK09	540	540	230	362,00
NSYAEDH20TB	Endüstriyel Kutu Menteşe				28,00
NSYAEDH40TB	Endüstriyel Kutu Menteşe				29,00
NSYAEFTB	Tutturma Halkası				9,00
NSYAMFSTB	100 Adet akıllı vida Ø4x10				21,00
NSYAMP1916TB	Galvaniz Montaj Plakası	192	164		29,00
NSYAMP2419TB	Galvaniz Montaj Plakası	241	194		24,00
NSYAMP2924TB	Galvaniz Montaj Plakası	291	241		30,00
NSYAMP3429TB	Galvaniz Montaj Plakası	341	291		37,00
NSYAMPA1916TB	İzole Montaj Plakası	192	164		18,00
NSYAMPA2419TB	İzole Montaj Plakası	241	194		24,00
NSYAMPA2924TB	İzole Montaj Plakası	291	241		29,00
NSYAMPA3429TB	İzole Montaj Plakası	341	291		41,00



PB500069

Referans	Tanımlar	Fiyat (TL)
Filtreli Fan ve Izgara - Çatı Tipi Fan		
Filtreli Fan ve Izgara - Çatı Tipi Fan		
NSYCVF38M230PF	Fan + Filtre 38m ³ /h 230V IP54 - 92x92	112,00
NSYCVF38M24DPF	Fan + Filtre 38m ³ /h 24VDC IP54 - 92x92	110,00
NSYCVF85M230PF	Fan + Filtre 85m ³ /h 230V IP54 - 125x125	119,00
NSYCVF85M24DPF	Fan + Filtre 85m ³ /h 24VDC IP54 - 125x125	99,00
NSYCVF165M230PF	Fan + Filtre 165m ³ /h 230V IP54 223x223	157,00
NSYCVF165M24DPF	Fan + Filtre 165m ³ /h 24VDC IP54 223x223	133,00
NSYCVF300M230PF	Fan + Filtre 300m ³ /h 230V IP54 - 223x223	204,00
NSYCVF300M24DPF	Fan + Filtre 300m ³ /h 24VDC IP54 - 223x223	353,00
NSYCVF560M230PF	Fan + Filtre 560m ³ /h 230V IP54 - 291x291	576,00
NSYCVF850M230PF	Fan + Filtre 850m ³ /h 230V IP54 - 291x291	880,00
NSYCVF850M400PF	Fan + Filtre 850m ³ /h 400V IP54 - 291x291	1.108,00
NSYCVF575M230MF	Çatı tipi Fan + Filtre 575m ³ /h 230V	542,00
Plastik Panjur		
NSYCAG78LFP	Plastik Panjur - IP54 - Ölçü: 78x78 mm	9,00
NSYCAG92LFP	Plastik Panjur - IP54 - Ölçü: 92x92 mm	35,00
NSYCAG125LFP	Plastik Panjur - IP54 - Ölçü: 125x125 mm	34,00
NSYCAG223LFP	Plastik Panjur - IP54 - Ölçü: 223x223 mm	56,00
NSYCAG291LFP	Plastik Panjur - IP54 - Ölçü: 291x291 mm	97,00
Plastik Panjur RAL7035		
NSYCAG92LPC	Plastik Panjur - IP54 - Ölçü: 92x92 mm - RAL7035	9,00
NSYCAG125LPC	Plastik Panjur - IP54 - Ölçü: 125x125 mm - RAL7035	12,00
NSYCAG223LPC	Plastik Panjur - IP54 - Ölçü: 223x223 mm - RAL7035	26,00
NSYCAG291LPC	Plastik Panjur - IP54 - Ölçü: 291x291 mm - RAL7035	50,00
IP55 Fan Kapağı		
NSYCAP125LZF	Panjur kılıfı - IP55 - Ölçü: 125x125 mm	499,00
NSYCAP223LZF	Panjur kılıfı - IP55 - Ölçü: 223x223 mm	771,00
NSYCAP291LZF	Panjur kılıfı - IP55 - Ölçü: 291x291 mm	921,00
IP55 Paslanmaz Fan Kapağı		
NSYCAP125LXF	Panjur kılıfı - IP55 - Paslanmaz Çelik - Ölçü: 125x125 mm	1.000,00
NSYCAP223LXF	Panjur kılıfı - IP55 - Paslanmaz Çelik - Ölçü: 223x223 mm	1.485,00
NSYCAP291LXF	Panjur kılıfı - IP55 - Paslanmaz Çelik - Ölçü: 291x291 mm	1.778,00
IP55 EMC Fan Kapağı		
NSYCAP125LE	Panjur kılıfı - IP55 - EMC - Ölçü: 125x125 mm	1.088,00
NSYCAP223LE	Panjur kılıfı - IP55 - EMC - Ölçü: 223x223 mm	1.670,00
NSYCAP291LE	Panjur kılıfı - IP55 - EMC - Ölçü: 291x291 mm	2.019,00



PB500081



PB500080



PB500071











PB500070

Referans	Tanımlar	Fiyat (TL)
Sıcaklık Kontrol Üniteleri ve Isıtıcılar		
NSYCC0TH0	Basit termostat (N/A kontak- fan) Mavi (°C)	29,00
NSYCC0THC	Basit termostat (N/K kontak- Isıtma) Kırmızı (°C)	29,00
NSYCC0THD	Çiftli termostat (NO - NC) (°C)	46,00
NSYCC0THI	Termostat (ters kontaklı) (°C)	62,00
NSYCC0TH230VID	Elektronik termostat 220 - 240 VAC	333,00
NSYCC0HY230VID	Elektronik Nem Ölçer - % RH - 110-240 VAC	333,00
NSYCC0HYT230VID	Elektronik sıcaklık ve nem ölçer 220 - 240 VAC	347,00
NSYCCAST	Harcı sıcaklık Sensörü L=3m	92,00
NSYCR10WU2	Rezistanslı ısıtıcı - alüminyum 10W, 110-250V	49,00
NSYCR10WU2C	Rezistanslı ısıtıcı - izolasyonlu 10W,110-250V	125,00
NSYCR20WU2	Rezistanslı ısıtıcı - alüminyum 20W, 110-250V	55,00
NSYCR20WU2C	Rezistanslı ısıtıcı - izolasyonlu - 20W,110-250V	133,00
NSYCR55WU2	Rezistanslı ısıtıcı - alüminyum - 55W, 110-250V	91,00
NSYCR55WU2C	Rezistanslı ısıtıcı - izolasyonlu - 55W,110-250V	174,00
NSYCR100WU2	Rezistanslı ısıtıcı - alüminyum 100W 110-250V	96,00
NSYCR100WU2C	Rezistanslı ısıtıcı - izolasyonlu 100W,110-250V	240,00
NSYCR150WU2	Rezistanslı ısıtıcı - alüminyum 150W,110-250V	124,00
NSYCR150WU2C	Rezistanslı ısıtıcı - izolasyonlu 150W,110-250V	305,00
NSYCR170W230VVC	Rezistanslı ısıtıcı - izolasyonlu - fanlı 170W 230V	539,00
NSYCR250W230V	Rezistanslı ısıtıcı - alüminyum - fanlı - 250W ,230V	242,00
NSYCR400W230V	Rezistanslı ısıtıcı - alüminyum - fanlı - 400W 230V Alum	255,00
NSYCRP1W230VTVC	Termo fan - 400/550 W, 230V	662,00

Referans	Tanımlar	Fiyat (TL)
Soğutucular (Klima, Eşanjör)		
NSYCU400	Soğutma ünitesi 400W 230V - 50/60 Hz - Yan montaj	3.619,00
NSYCU800	Soğutma ünitesi 800W 230V - 50/60 Hz - Yan montaj	4.328,00
NSYCU1K	Soğutma ünitesi 1000W 230V - 50/60 Hz - Yan montaj	4.528,00
NSYCU1K6	Soğutma ünitesi 1600W 230V - 50/60 Hz - Yan montaj	6.096,00
NSYCU2K3P4	Soğutma ünitesi 3P, 2000W 400/440V - 50/60 Hz - Yan montaj	7.703,00
NSYCU3K3P4	Soğutma ünitesi 3P, 3000W 400/440V - 50/60 Hz - Yan montaj	11.254,00
NSYCU1K62P4	Soğutma ünitesi 2P, 1600W 400/440V - 50/60 Hz - Yan montaj	7.033,00
NSYCU800R	Soğutma ünitesi 800W 230V - 50/60 Hz - Tavan montaj	4.850,00
NSYCU1K2R	Soğutma ünitesi 1200W 230V - 50/60 Hz - Tavan montaj	5.761,00
NSYCU1K5R	Soğutma ünitesi 1500W 230V - 50/60 Hz - Tavan montaj	6.270,00
NSYCU2K3P4R	Soğutma ünitesi 3P, 2000W 400/440V - 50/60 Hz - Tavan montaj	8.440,00
NSYCU3K3P4R	Soğutma ünitesi 3P, 3000W 400/440V - 50/60 Hz - Tavan montaj	11.616,00
NSYCEA15W230VL	Exchanger - Hava - Hava - 15W - yan montaj	2.047,00
NSYCEA35W230VL	Exchanger - Hava - Hava - 35W - yan montaj	2.074,00
NSYCEA70W230VL	Exchanger - Hava - Hava - 70W - yan montaj	3.666,00
NSYCEA50W230VRE	Exchanger - Hava - Hava - 50W - tavan montaj	3.238,00
NSYCEW2100W230VL	Exchanger - Hava - Su - 2100W - yan montaj	4.607,00
NSYCEW3150W230VL	Exchanger - Hava - Su - 3150W - yan montaj	5.317,00
NSYCEW2100W230VR	Exchanger - Hava - Su - 2100W - tavan montaj	4.249,00

Ürünler		Sertifikanın amacı			
		Elektrik güç panoları için uluslararası standart	Endüstriyel ekipman için standartlar ve UL sınıflandırılması	Denizcilik sınıflandırması ya da titreşime dayanıklılık ve koruma onayı	ATEX
		Standart/Yönetmelik			
		IEC 62208	UL508A ve CAN CSA C22-2 no. 14	Sertifika kuruluşu kuralları	Avrupa yönetmeliği no. 94/9/EC EN 60079-0 ve -7 EN 61241-0 ve -1
SPACIAL	SF	●	●	● ●	
	SM	●	●	● ● (2)	
	SD				
	S3D	●	●	● ● ● ●	● (1)
	CRN	●	●	●	
	S44				
	S57	●	●		
	SFX	● (2)	● (2)		●
	SMX	●	●		
	SDX				
S3X	●	●	●	● (1)	
THALASSA	PLA	●	●	●	
	PLD	●			
	PLM	●	●	●	● (1)
	PLS	●	●		
	TBS/TBP	●	●		
CLIMASYS	CV		●		

(1) ATEX sertifikası ürün gamının uygun referansları içindir.
(2) İşlemleri devam ediyor.

Resmî sertifika kuruluşu								
Bureau Veritas	LCIE (Bureau Veritas)	Bureau Veritas Marine Division	TUV Rheinland Group	Underwriters Laboratories	Laboratorio Oficial J.M. Madariaga	Det Norske Veritas	Germanischer Lloyd	Lloyd's Register
								
●	●	●	●	●	●	●	●	●

Direkt yol verme, 0.06-110 kW / Tip 1 koordinasyon
AC3 sınıfında, 3 fazlı 50/60 Hz

Motorların standart güç değerleri 400/415V			Motor koruma şalteri Referans	Teknik açma ayar sahası	Kontaktör Referans
P kW	Ie A	Iq kA		A	
0.06	0.22	50	GV2-ME02	0.16... 0.25	LC1-K06 veya LC1-D09
0.09	0.36	50	GV2-ME03	0.25... 0.40	LC1-K06 veya LC1-D09
0.12	0.42	50	GV2-ME04	0.40... 0.63	LC1-K06 veya LC1-D09
0.18	0.6	50	GV2-ME04	0.40... 0.63	LC1-K06 veya LC1-D09
0.25	0.88	50	GV2-ME05	0.63... 1	LC1-K06 veya LC1-D09
0.37	0.98	50	GV2-ME05	0.63... 1	LC1-K06 veya LC1-D09
0.55	1.5	50	GV2-ME06	1... 1.6	LC1-K06 veya LC1-D09
0.75	2	50	GV2-ME07	1.6... 2.5	LC1-K06 veya LC1-D09
1.1	2.5	50	GV2-ME08	2.5... 4	LC1-K06 veya LC1-D09
1.5	3.5	50	GV2-ME08	2.5... 4	LC1-K06 veya LC1-D09
2.2	5	50	GV2-ME10	4... 6.3	LC1-K06 veya LC1-D09
3	6.5	50	GV2-ME14	6... 10	LC1-K09 veya LC1-D09
4	8.4	50	GV2-ME14	6... 10	LC1-K09 veya LC1-D09
5.5	11	15	GV2-ME16	9... 14	LC1-K12 veya LC1-D12
7.5	14.8	15	GV2-ME20	13... 18	LC1-D18
9	18.1	15	GV2-ME21	17... 23	LC1-D25
11	21	15	GV2-ME22	20... 25	LC1-D25
15	28.5	10	GV2-ME32	24... 32	LC1-D32
18.5	35	35	GV3-ME40	25... 40	LC1-D38
22	41	50	GV3-P50	37... 50	LC1-D50A
30	55	50	GV3-P65	48... 65	LC1-D65A
37	69	15	GV3-ME80	56... 80	LC1-D80
37	69	25	GV7-RE80	48... 80	LC1-D80
45	81	25	GV7-RE100	60... 100	LC1-D95
55	100	25	GV7-RE150	90... 150	LC1-D115
75	135	35	GV7-RE150	90... 150	LC1-D150
90	165	35	GV7-RE220	132... 220	LC1-F185
110	200	35	GV7-RE220	132... 220	LC1-F225

Yıldız - Üçgen yol verme, 7.5 - 315 kW
Sincap kafesli motorların standart
güç değeri ⁽¹⁾

Şebeke gerilimi - üçgen 380 / 400 V	Motor koruma şalteri	Kontaktörler (gerilim koduyla tamamlanacak temel referans)			Termik röle
		hat KM2	üçgen KM3	yıldız KM1	
kW	Termik - manyetik				
7.5	GV2-ME20	LC1-D09••	LC1-D09••	LC1-D09••	-
11	GV2-ME22	LC1-D12••	LC1-D12••	LC1-D09••	-
18.5	GV3-ME40	LC1-D18••	LC1-D18••	LC1-D09••	-
25	GV3-ME63	LC1-D32••	LC1-D32••	LC1-D18••	-
37	GV3-ME63	LC1-D40••	LC1-D40••	LC1-D25••	-
55	GV7-RE100	LC1-D50••	LC1-D50••	LC1-D40••	-
75	GV7-RE150	LC1-D80••	LC1-D80••	LC1-D50••	-
110	GV7-RE220	LC1-D115••	LC1-D115••	LC1-D80••	-
Manyetik					
132	NSX400•Micrologic 1.3M	LC1-D150••	LC1-D150••	LC1-D115••	LR-D4369
160	NSX400•Micrologic 1.3M	LC1-F185••	LC1-F185••	LC1-F150••	LR9-F5371
200	NSX630•Micrologic 1.3M	LC1-F225••	LC1-F225••	LC1-F185••	LR9-F5371
220	NSX630•Micrologic 1.3M	LC1-F265••	LC1-F265••	LC1-F185••	LR9-F7375
280	NSX630•Micrologic 1.3M	LC1-F330••	LC1-F330••	LC1-F265••	LR9-F7375
315	NS800H•Micrologic 5 ⁽²⁾	LC1-F400••	LC1-F400••	LC1-F265••	LR9-F7379

(1) Yukarıdaki değerler rehber niteliğinde verilmiştir. Motor tipine ve üreticisine göre değişim gösterebilir.
Daha detaylı bilgi için lütfen 444 30 30 Müşteri Destek Merkezi'ni arayınız.

(2) NS800H Micrologic 5 ünitesi manyetik tip olacak.

Direkt yol verme, 0.06-110 kW / Tip 2 koordinasyon
AC3 sınıfında, 3 fazlı 50/60 Hz

Motorların standart güç değerleri 400/415V			Motor koruma şalteri Referans	Teknik açma ayar sahası	Kontaktör Referans
P kW	Ie A	Iq kA		A	
0.06	0.22	130	GV2-P02	0.16... 0.25	LC1-D09
0.09	0.36	130	GV2-P03	0.25... 0.40	LC1-D09
0.12	0.42	130	GV2-P04	0.40... 0.63	LC1-D09
0.18	0.6	130	GV2-P04	0.40... 0.63	LC1-D09
0.25	0.88	130	GV2-P05	0.63... 1	LC1-D09
0.37	0.98	130	GV2-P05	0.63... 1	LC1-D09
0.55	1.5	130	GV2-P06	1... 1.6	LC1-D09
0.75	2	130	GV2-P07	1.6... 2.5	LC1-D09
1.1	2.5	130	GV2-P08	2.5... 4	LC1-D09
1.5	3.5	130	GV2-P08	2.5... 4	LC1-D09
2.2	5	130	GV2-P10	4... 6.3	LC1-D09
3	6.5	130	GV2-P14	6... 10	LC1-D09
4	8.4	130	GV2-P14	6... 10	LC1-D09
5.5	11	130	GV2-P16	9... 14	LC1-D12
7.5	14.8	50	GV2-P20	13... 18	LC1-D18
9	18.1	50	GV2-P21	17... 23	LC1-D25
11	21	50	GV2-P22	20... 25	LC1-D25
15	28.5	35	GV2-P32	24... 32	LC1-D32
18.5	35	70	GV3-P40	25... 40	LC1-D38
22	41	70	GV3-P50	40... 63	LC1-D50
30	55	70	GV7-RS80	40... 63	LC1-D65
37	69	70	GV7-RS80	48... 80	LC1-D80
45	81	70	GV7-RS100	60... 100	LC1-D115
55	100	70	GV7-RS150	90... 150	LC1-D150
75	135	70	GV7-RS150	90... 150	LC1-D150
90	165	70	GV7-RS220	132... 220	LC1-F185
110	200	70	GV7-RS220	132... 220	LC1-F225

Yıldız - Üçgen yol verme, 7.5 - 250 kW
Sincap kafesli motorların standart
güç değeri ⁽¹⁾

Şebeke gerilimi - üçgen 380 / 400 V	Motor koruma şalteri	Kontaktörler (gerilim koduyla tamamlanacak temel referans)			Termik röle
		hat KM2	üçgen KM3	yıldız KM1	
kW	Termik - manyetik				
7.5	GV2-P20	LC1-D25••	LC1-D25••	LC1-D25••	-
11	GV2-P22	LC1-D25••	LC1-D25••	LC1-D25••	-
18.5	GV3-P40	LC1-D80••	LC1-D80••	LC1-D80••	-
22	GV3-P50	LC1-D80••	LC1-D80••	LC1-D80••	-
37	GV7-RS80	LC1-D80••	LC1-D80••	LC1-D80••	-
55	GV7-RS100	LC1-D115••	LC1-D115••	LC1-D115••	-
75	GV7-RS150	LC1-D150••	LC1-D150••	LC1-D150••	-
110	GV7-RS220	LC1-F225••	LC1-F225••	LC1-F225••	-
Manyetik					
132	NSX400•Micrologic 1.3M	LC1-F265••	LC1-F265••	LC1-F265••	LR9-F7375
160	NSX400•Micrologic 1.3M	LC1-F330••	LC1-F330••	LC1-F330••	LR9-F7375
200	NSX630•Micrologic 1.3M	LC1-F400••	LC1-F400••	LC1-F400••	LR9-F7375
220	NSX630•Micrologic 1.3M	LC1-F400••	LC1-F400••	LC1-F400••	LR9-F7375
250	NSX630•Micrologic 1.3M	LC1-F500••	LC1-F500••	LC1-F500••	LR9-F7375

- (1) Yukarıdaki değerler rehber niteliğinde verilmiştir. Motor tipine ve üreticisine göre değişim gösterebilir. Daha detaylı bilgi için lütfen 444 30 30 Müşteri Destek Merkezi'ni arayınız.
(2) NS800H Micrologic 5 ünitesi manyetik tip olacak.

Schneider Electric Teknik Eğitim Merkezi



Fiyat Listesi

Eğitimin kodu ve adı

Süre
(Gün)

Fiyat
(TL)

Elektrik Dağıtım

ED-AGST	Alçak Gerilim Sistem Tasarımı ve MyEcodial Yazılımı ile Proje Çizimi	3	2.000 TL	
ED-HRGK	Harmonikler ve Reaktif Güç Kompanzasyonu	1	1.000 TL	
ED-TOPR	Topraklama	2	1.500 TL	
ED-YKEMC	Yıldırımdan Korunma ve EMC	2	1.500 TL	
ED-OGST	Orta Gerilim Sistem Tasarımı ve Dijital Koruma Röleleri	3	2.000 TL	
ED-OGHK	OG Hücreler ve Kesiciler	2	1.500 TL	
ED-OGKS	OG Koruma Sistemleri, Kısa Devre Etüdü, Arc Flash, Röle Selektivite ve Koordinasyonu	2	1.500 TL	
ED-AGOB	AG ekipmanlar: Operasyon ve Bakım Çözümleri	3	2.500 TL	YENİ
ED-TRM	AG/OG Trafo Merkezleri	3	2.500 TL	YENİ
ED-HVX	HVX Vakum Devre Kesiciler - 36kV'a kadar	1	900 TL	YENİ
ED-PIX	PIX hücreler (SF6 ve vakum kesicili)	1	900 TL	YENİ
ED-RM6	RM6 Gaz İzoleli Devre Kesiciler - 24 kV'a kadar	1	900 TL	YENİ
ED-RN2C	Ringmaster RN2C Hücre	1	900 TL	YENİ
ED-MCSET	MCset 1 2 3 Hücreler - Kullanımı, Devreye Alma & Bakım	1	900 TL	YENİ
ED-DTR	Dağıtım Trafoları - Prensipleri, Kullanımı, Devreye Alma & Bakım	1	900 TL	YENİ
ED-SEPAM	Sepam Röleler	2	1.750 TL	YENİ
ED-MICOM1	MiCOM Px20 ve Px40 Röleler	2	1.750 TL	YENİ
ED-MICOM2	MiCOM Px30 Röleler	2	1.750 TL	YENİ
ED-MICOM3	OG Motor Koruma Röleleri- MiCOM P22x ve P24x	2	1.750 TL	YENİ
ED-VAMP	OG Motor Koruma Röleleri - VAMP40 koruma rölesi	2	1.750 TL	YENİ
ED-MICOM4	Jeneratör Koruma Rölesi - MiCOM P34x	2	1.750 TL	YENİ
ED-MICOM5	Mesafe Koruma Rölesi - MiCOM P44x	2	1.750 TL	YENİ
ED-MICOM6	Hat Diferansiyel Koruma Rölesi - MiCOM P52x ve P54x	2	1.750 TL	YENİ
ED-MICOM7	Trafo Diferansiyel Koruma Rölesi - MiCOM P63x ve P64x	2	1.750 TL	YENİ
ED-SM6	SM6-36 Hücreler	2	1.750 TL	YENİ
ED-F400	F400 Hava İzoleli Hücre - 36kV	1	900 TL	YENİ
ED-ANSI	Koruma Mühendisliği- ANSI koruma fonksiyonları	2	1.750 TL	YENİ
ED-EAPM	Enerji Analizörleri - PM	1	900 TL	YENİ
ED-EAION	Enerji Analizörleri - ION	2	1.750 TL	YENİ

Bina Otomasyonu

BM-KNXB	KNX-Basic Programlama ve Devreye Alma (KNX Association Onaylı Sertifika Programı)	5	1.200 Euro	
BM-KNXADV	KNX-Advance Programlama ve Devreye Alma (KNX Association Onaylı Sertifika Programı)	5	1.200 Euro	
BM-KNXDAP	KNX Projede Ürün Seçimi, Malzeme Listesinin Çıkarılması, Programlanması ve Programlama Komutları	4	500 Euro	
BM-EcoXpert	EcoXpert Eğitimi - Sertifika Programı	5	2.000 Euro	
BM-STX	SmartStruxure - Sertifika Programı	5	2.500 USD	

IT- Data Center

IT-STX	StruxureWare - Sertifika Programı	6	2.500 USD	
IT-ATD1	Accredited Tier Designer-Level1 (Uptime Institute Sertifika Programı)	3	4.070 USD	

Endüstriyel Kontrol

EK-HK212	Bina HVAC Uygulamalarında Hız Kontrol Cihazı-ATV212	1	800 TL	
EK-HK31	AC motorlarda Hız Kontrol Uygulamaları - ATV31/ATV312	1	800 TL	
EK-HK32	AC motorlarda Hız Kontrol Uygulamaları - ATV32	2	1.000 TL	
EK-HK711	AC motorlarda Hız Kontrol Uygulamaları - ATV71	2	1.000 TL	
EK-ATVPRC	ATV Process - ATV6xx ve ATV9xx serileri	2	1.000 TL	YENİ
EK-HKMX	Mx Serisi Hız Kontrol Cihazları	3	2.000 TL	YENİ
EK-YY48	Yumuşak Yolvericiler- ATS48/22	1	800 TL	
EK-MCL1	Hareket Kontrol Temelleri (Seviye-1)	3	1.500 TL	
EK-MCL2	Lex32 Servo Sürücüler (Seviye-2)	2	1.000 TL	
EK-MCL3	Motion Controller - Lexium Hareket Kontrolörü (Seviye-3)	3	1.500 TL	
EK-TESYST	TeSysT Motor Yönetim ve Koruma Sistemi	2	1.500 TL	YENİ
EK-TEYSU	TeSysU Entegre Motor Yolverici	1	1.000 TL	YENİ
EK-SOTU	Sensörler ve Otomasyon Uygulamaları	2	1.000 TL	
SoMachine1	SoMachine Programlama - Seviye1	3	1.000 TL	
SoMachine2	SoMachine Programlama - Seviye2	3	1.500 TL	

"YENİ" ibareli eğitimlerimizin içerikleri için lütfen web sayfamızı ziyaret ediniz.

Schneider Electric Teknik Eğitim Merkezi



Fiyat Listesi

Eğitimin kodu ve adı

Süre
(Gün)

Fiyat
(TL)

Otomasyon

Eğitim Kodu	Eğitim Adı	Süre (Gün)	Fiyat (TL)	Notlar
OK-OTOG	Otomasyona Giriş ve Zelio Uygulamaları	2	800 TL	
OK-TWDP	Twido PLC programlama	2	1.000 TL	
OK-M221	M221 PLC'nin SoMachine-Basic Yazılımı ile Programlanması	e-learning	Ücretsiz	YENİ
OK-HAB	Haberleşme Protokolleri (CanOpen,Modbus,Modbus TCP, Profibus)	2	1.000 TL	
OK-UNTY1	UnityPro ile PLC Programlama-Seviye 1 (M340-M580-Premium-Quantum)	3	1.500 TL	YENİ
OK-UNTY2	UnityPro ile PLC Programlama-Seviye 2 (M340-M580-Premium-Quantum)	3	1.500 TL	YENİ
OK-XBTG1	Otomasyonda Operatör Paneller-Seviye 1	2	1.000 TL	
OK-XBTG2	Otomasyonda Operatör Paneller-Seviye 2 (Multimedia,Datasharing,Web-Gate, IDS)	1	1.000 TL	
OK-HSBY	UnityPro ile Hot-Standby (Premium ve Quantum PLC)	2	1.000 TL	
OK-QSIL	Quantum SIL3 Safety	3	4.500 TL	
OK-CTCT	SCADA Yazılımı- VijeoCitect Konfigürasyon	3	1.500 TL	
OK-CTCD1	VijeoCitect Scada-Customisation&Design	2	2.500 TL	
OK-CTAR1	VijeoCitect Scada-Architecture&Redundancy	2	2.500 TL	
OK-CTDT1	VijeoCitect Scada-Diagnostic&Troubleshooting	2	2.500 TL	
OK-CTCC2	VijeoCitect Scada-CiCode ile Programlama	2	2.500 TL	
OK-CTMES	Vijeo Citect İle İleri Düzey Programlama,MES,SQL Server VeriTabanı Uygulamaları	3	3.000 TL	
OK-CTH2	VijeoHistorian	3	3.000 TL	
OK-PES1	StruxureWare PE Konfigürasyonu (DCS)- Temel Seviye	3	3.000 TL	

Eğitim kayıt kuralları:

- > Fiyatlarımıza %18 KDV dahil değildir. Bu fiyatlar kurs süresinin toplam bedeli olup TL bazındadır.
- > Yukarıdaki fiyatlar, İstanbul'da yapılacak olan eğitimlerin fiyatlarıdır. Firmaya özel ve başka illerde yapılması istenen eğitimlerle ilgili Eğitim Departmanından teklif istenmelidir.
- > Kurs, öğle yemeği, kahve molaları, eğitim notları ve sertifikaları bedellerini kapsamaktadır.
- > Kurs katılım bedeli, kurs başlangıç tarihinden 1 hafta önce banka hesabına nakden havale yolu ile yatırılmalı, açıklama kısmına "eğitim bedeli" diye yazılmalı ve banka dekontunun takibi için **0216 564 7575** numaralı faksa veya **Tr-egitim@schneider-electric.com** mail adresine gönderilmesi gerekmektedir.
- > Bir eğitim iptal edildiğinde, herhangi bir nedenle katılmama durumunda, 7 iş gününden önce haber verilmesi koşuluyla ödenen ücret, bir başka eğitimde kullanılmak üzere açık hale dönüştürülür.
- > Eğitimlerin başlangıç tarihinden önceki iki iş gününde eğitim başvurusunun iptal edilmesi durumunda, iptal edilen katılımcıya ait eğitim bedeli fatura edilir.
- > Faturalanan şirket bu bedeli ödemekle yükümlüdür.
- > Eğitim kitapları Schneider Electric'in malıdır ve parça veya bütün olarak çoğaltılmaları yasaktır.
- > Detay bilgi için, Eğitim Dept. Md. Sn. Levent Özdemir ile irtibata geçebilirsiniz.

Banka hesap numaraları

- > **İş Bankası** Ege Kurumsal Şubesi, Şube No= 3399, Hesap=11743 İş Bankası IBAN No: TR83 0006 4000 0013 3990 0117 43
- > **Akbank** Doğu Kurumsal Şubesi, Şube No=798, Hesap=18801 Akbank IBAN No: TR50 0004 6007 9888 8000 0188 01

Eğitimlerle ilgili detay bilgileri www.schneider-electric.com.tr adresinde bulabilirsiniz.

Teknik konularda bilgi paylaşımı için FORUM sayfamızı ziyaret ediniz.
<http://forumtr.schneider-electric.com>

Schneider Elektrik Sanayi ve Ticaret A.Ş.

Küçükbakkalköy Mah. Defne Sokak, No:3
(34750) Ataşehir, İstanbul
Tel: 90 (216) 655 8888
Faks: 90 (216) 655 8809
<http://www.schneider-electric.com.tr>

Fatura Adresi ve Bilgileri:

Vergi Dairesi: Mesir
Vergi Hesap No: 617 004 2067

Schneider Elektrik Sanayi ve Tic. A.Ş.
Organize Sanayi Bölgesi 4.Kısım, Zeki Şairoğlu Cad.
Keçiliköy Mah.No:13, Yunusemre, Manisa
Tel: 90 (236) 213 1040
Faks: 90 (236) 213 1080
Ticaret Sicil No.: Manisa- 13052

Fatura Adresi:

Schneider Elektrik Sanayi ve Ticaret A.Ş.
Organize Sanayi Bölgesi 4.Kısım, Zeki Şairoğlu Cad.
Keçiliköy Mah.No:13 45030
Yunusemre, MANİSA
Tel: 90 (236) 213 1040
Faks: 90 (236) 213 1080
Vergi Dairesi: Mesir
Vergi Hesap No: 617 004 2067

Micrologic Kontrol Üniteleri

Compact NS>630A ve Masterpact NT&NW devre kesicilerinde, elektrik dağıtım sisteminizin korumasını, elektriksel değerlerin ölçülmesini ve dağıtım sisteminizin bilgisayar üzerinden haberleşmesini sağlayacak Micrologic Kontrol Üniteleri bulunur.



Micrologic E



Micrologic (ölçümsüz)



Micrologic H



Masterpact NT



Compact NS>630A



Masterpact NW



Compact NS>1600A



Micrologic E

Masterpact NT-NW

Compact NS>630A

Micrologic Kontrol Ünitesi

2.0 E
X Y Z

X: koruma tipi

- 2 standart koruma
- 5 selektif koruma
- 6 selektif + toprak hatası koruması
- 7 selektif + toprak kaçağı koruma.

Z: ölçüm tipi

- E "enerji"
- H "harmonik"



Akım koruması

Micrologic 2: standart koruma

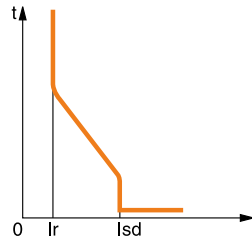

Koruma: LI koruma
uzun süreli (L)
+ anlık (I)

$$L: I_r = 0.4 \dots 1.0 \times I_n$$

$$I: I_{sd} = 1.5 \dots 10 \times I_r$$

Micrologic 5: selektif koruma

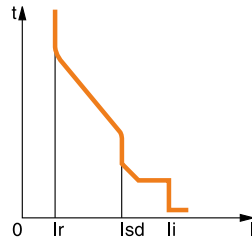

Koruma: LSI koruma
uzun süreli (L)
+ kısa süreli (S)
+ anlık (I)

$$L: I_r = 0.4 \dots 1.0 \times I_n$$

$$S: I_{sd} = 1.5 \dots 10 \times I_r$$

$$I: I_r = 2 \dots 15 \times I_n$$

$$t_{sd} = 80 \dots 500 \text{ ms}$$

Micrologic 6: selektif + toprak hatası koruması

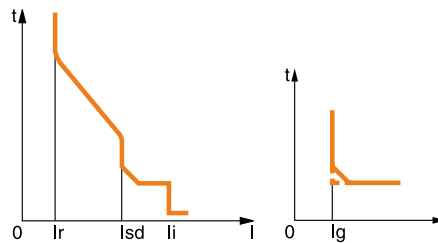

Koruma: LSIG koruma
uzun süreli (L)
+ kısa süreli (S)
+ anlık (I)
+ toprak hatası koruması (G)

$$L: I_r = 0.4 \dots 1.0 \times I_n$$

$$S: I_{sd} = 1.5 \dots 10 \times I_r$$

$$I: I_r = 2 \dots 15 \times I_n$$

$$G: I_g = 0.3 \dots 1 \times I_n \quad (I_n \leq 400A)$$

$$I_g = 0.2 \dots 1 \times I_n \quad (400A < I_n < 1250)$$

$$I_g = 500 \dots 1200 \times I_n \quad (I_n \geq 1250A)$$

Micrologic 7: selektif + toprak kaçağı koruma

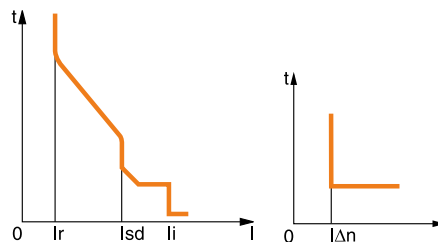

Koruma: LSIV koruma
uzun süreli (L)
+ kısa süreli (S)
+ anlık (I)
+ 3200A'ya kadar toprak kaçağı koruması (V)

$$L: I_r = 0.4 \dots 1.0 \times I_n$$

$$S: I_{sd} = 1.5 \dots 10 \times I_r$$

$$I: I_r = 2 \dots 15 \times I_n$$

$$V: I_{\Delta n} = 0.5 \dots 30A$$

Compact NS630b - 3200A Masterpact NT - NW

Ölçümler ve programlanabilir koruma

A: akımmetre

- $I_1, I_2, I_3, N, I_{\text{toprak hatası}}, I_{\text{toprak kaçağı}}$ ve bu ölçümlerin maksimum değerleri
- hata göstergeleri
- amper ve saniye olarak ayarlamalar

E: A + Enerji

- Micrologic A'nın ölçümlerini yapar ve ek olarak gerilim, güç faktörü, güç ve enerji ölçümü gibi değerleri de ölçer.
- ortalama akım değerlerini hesaplar
- "Hızlı görünüm" fonksiyonu ile kullanıcının seçtiği değerler ekran üzerinden görüntülenebilir.

P: A + güç + programlanabilir koruma

- Gerilim, akım, aktif, reaktif görünür güç ve enerji, frekans, $V_{\text{tepe}}, A_{\text{tepe}}$, güç faktörü ölçümleri ve maks. min. değerleri.
- IDMTL uzun süreli koruma, minimum ve maksimum gerilim ve frekans değerleri, gerilim ve akım dengesizliği, faz sırası, ters besleme
- Güç ve akım değerine bağlı olarak yük atma ve tekrar devreye alma
- Kesilen akım değerleri ölçümü, farklı hata göstergeleri, geçmiş bilgi kayıtları ve olay tarihleri

H: P + harmonikler

- Temel değerler, bozulma ve 31. sıralamaya kadar harmoniklerin fazları ve genlikleri
- Hata ve alarm sonrasında veya talep edildiğinde dalga şekli yakalama
- Zenginleştirilmiş alarm programı: Ayarlanabilir eşik değerler

2.0 E



5.0 E



5.0 P



5.0 H



6.0 E



6.0 P



6.0 H



7.0 P



7.0 H



Not: Yeni fiyat listesi ile beraber Masterpact NT & NW devre kesiciler için sadece Micrologic E ve H kontrol üniteleri ticari olacaktır. Compact NS > 630A devre kesiciler için ise Micrologic (ölçümsüz) ve Micrologic E kontrol üniteleri ticari olacaktır.

Masterpact NT - NW Micrologic Kontrol Üniteleri Ölçüm Fonksiyonları



Micrologic E/P/H dâhilî Güç Ölçüm Fonksiyonları				Tip		Ekran	
				E	P/H	Micrologic LCD	FDM121 ekran
Koruma ayarlarının görüntülenmesi							
Açmalar (A) ve gecikmeler	Tüm ayarlar görüntülenebilir	Ir, tr, lsd, tsd, li, lg, tg	E	P/H	■		
Ölçümler							
Anlık rms değerleri							
Akımlar (A)	Fazlar ve nötr	I1, I2, I3, IN	E	P/H	■		■
	Faz ortalaması	$I_{ort} = (I1 + I2 + I3) / 3$	E	P/H	-		■
	3 faz ve nötrdeki en yüksek akım Imax	I1, I2, I3, IN için Imax	E	P/H	■		■
	Toprak hatası (Micrologic 6)	% Ig (açma ayarı)	E	P/H	■		■
	Fazlar arasında akım dengesizliği	% Iort	E	P/H	-		■
Gerilimler (V)	Faz-faz	V12, V23, V31	E	P/H	■		■
	Faz-nötr	V1N, V2N, V3N	E	P/H	■		■
	Faz-faz gerilimlerinin ortalaması	$V_{ort} = (V12 + V23 + V31) / 3$	E	P/H	-		■
	Faz-nötr gerilimlerinin ortalaması	$V_{ort} = (V1N + V2N + V3N) / 3$	E	P/H	-		■
	F-F ve F-N gerilim dengesizliği	% Vort ve % Vort	E	P/H	-		■
	Faz sırası	1-2-3, 1-3-2	-	P/H	■		■
Frekans (Hz)	Güç sistemi	f	-	P/H	■		■
Güç	Aktif (kW)	P, total P, faz başına	- E	P/H P/H	■ ■		■ ■
	Reaktif (kVAR)	Q, total Q, faz başına	E -	■	■		■ ■
	Görünen (kVA)	S, total S, faz başına	E -	■	■		■ ■
	Power Factor	PF, total PF, faz başına	E -				
	Güç faktörü ve cosφ (temel)	cosφ, total cosφ, faz başına	- -	■	-		■
Maksimetreler / minimetreler							
	Anlık rms ölçümleriyle ilişkilendirilmiştir	Micrologic veya FDM121 ekran ünitesi üzerinden sıfırlanır	↓	P/H	■		■
Enerji ölçümü							
Enerji	Aktif (kW), reaktif (kVARh), görünen (kVAh)	Son sınırlamadan sonra toplam	E	P/H	■		■
Ortalama ve maksimum ortalama değerleri							
Ortalama akım (A)	Fazlar ve nötr	Seçili pencerede geçerli değer	E	P/H	■		■
		Son sınırlamadan sonraki maksimum ortalama	-	P/H	■		■
Ortalama güç	Aktif (kWh), reaktif (kVAR), görünen (kVA)	Seçili pencerede geçerli değer	E	P/H	■		■
		Son sınırlamadan sonraki maksimum ortalama	E	P/H	■		■
Hesaplama penceresi	Kaymalı, sabit veya haberleşme ile senkronize	1 dakikalık adımlarla 5 - 60 dakika arasında ayarlanabilir ⁽¹⁾	E	P/H	-		-
Güç kalitesi							
Toplam harmonik bozulma (%)	Rms değerine göre gerilim	F-F ve F-N gerilimi için THDU, THDV	-	H	■		■
	Rms değerine göre akım	Faz akımı için THDI	-	H	■		■

(1) Sadece haberleşme sistemi ile mümkün olabilir.

(2) Sadece Micrologic P/H kullanımı ile mümkün olabilir.

Ek teknik özellikler

Ölçüm doğruluğu

- Doğruluk, sensörler dâhil tüm ölçüm sistemine dairdir:
- Akım: IEC 61557-12'ye göre Sınıf 1
- Gerilim: % 0,5
- Güç ve enerji: IEC 61557-12'ye göre Sınıf 2
- Frekans: % 0,1

Compact NSX Micrologic Kontrol Üniteleri Ölçüm Fonksiyonları



Micrologic 5 / 6 dâhilî Güç Ölçüm Fonksiyonları			Tip		Ekran	
			A	E	Micrologic LCD	FDM121 ekran
Koruma ayarlarının görüntülenmesi						
Açmalar (A) ve gecikmeler	Tüm ayarlar görüntülenebilir	Ir, tr, lsd, tsd, li, lg, tg	■	■	■	
Ölçümler						
Anlık rms değerleri						
Akımlar (A)	Fazlar ve nötr	I1, I2, I3, IN	■	■	■	■
	Faz ortalaması	$I_{avg} = (I1 + I2 + I3) / 3$	■	■	-	■
	3 faz ve nötrdeki en yüksek akım I _{max}	I1, I2, I3, IN için I _{max}	■	■	■	■
	Toprak hatası (Micrologic 6)	% Ig (açma ayarı)	■	■	■	■
	Fazlar arasında akım dengesizliği	% I _{avg}	-	■	-	■
Gerilimler (V)	Faz-faz	U12, U23, U31	-	■	■	■
	Faz-nötr	V1N, V2N, V3N	-	■	■	■
	Faz-faz gerilimlerinin ortalaması	$U_{avg} = (U12 + U21 + U23) / 3$	-	■	-	■
	Faz-nötr gerilimlerinin ortalaması	$V_{avg} = (V1N + V2N + V3N) / 3$	-	■	-	■
	F-F ve F-N gerilim dengesizliği	% U _{avg} ve % V _{avg}	-	■	-	■
	Faz sırası	1-2-3, 1-3-2	-	■	■	■
Frekans (Hz)	Güç sistemi	f	-	■	-	■
Güç	Aktif (kW)	P, toplam / faz başına	-	■	■ / -	■
	Reaktif (kVAR)	Q, toplam / faz başına	-	■	■ / -	■
	Görünen (kVA)	S, toplam / faz başına	-	■	■ / -	■
	Güç faktörü ve cosφ (temel)	PF ve cosφ, toplam ve faz başına	-	■	-	■
Maksimetreler / minimetreler						
	Anlık rms ölçümleriyle ilişkilendirilmiştir	Micrologic veya FDM121 ekran ünitesi üzerinden sıfırlanır	■	■	-	■
Enerji ölçümü						
Enerji	Aktif (kW), reaktif (kVARh), görünen (kVAh)	Son sınırlamadan sonra toplam Mutlak veya işaretli mod ⁽¹⁾	-	■	■	■
Ortalama ve maksimum ortalama değerleri						
Ortalama akım (A)	Fazlar ve nötr	Seçili pencerede geçerli değer	-	■	-	■
		Son sınırlamadan sonraki maksimum ortalama	-	■	-	■
Ortalama güç	Aktif (kWh), reaktif (kVAR), görünen (kVA)	Seçili pencerede geçerli değer	-	■	-	■
		Son sınırlamadan sonraki maksimum ortalama	-	■	-	■
Hesaplama penceresi	Kaymalı, sabit veya haberleşme ile senkronize	1 dakikalık adımlarla 5 - 60 dakika arasında ayarlanabilir	-	■	-	⁽²⁾
Güç kalitesi						
Toplam harmonik bozulma (%)	Rms değerine göre gerilim	F-F ve F-N gerilimi için THDU, THDV	-	■	-	■
	Rms değerine göre akım	Faz akımı için THDI	-	■	-	■

⁽¹⁾ Mutlak mod: E mutlak = E çıkış + E giriş; İşaretli mod: E işaretli = E çıkış - E giriş.

⁽²⁾ Sadece haberleşme sistemi üzerinden kullanılabilir.

Ek teknik özellikler

Ölçüm doğruluğu

Doğruluk, sensörler dâhil tüm ölçüm sistemine dairdir:

- Akım: IEC 61557-12'ye göre Sınıf 1
- Gerilim: % 0,5
- Güç ve enerji: IEC 61557-12'ye göre Sınıf 2
- Frekans: % 0,1

Enerji verimliliğine dođrudan eriřim

Compact NSX ●●●100 - 630 A

Yeni nesil devre kesici



Enerji ölçüm ve
kontrolü



Enerji
verimliliđi



Güvenlik ve
koruma

Enerji verimliliğine dođrudan eriřim

Micrologic™ E

COMPACT NS ve Masterpact NT&NW

Devre kesiciler için kontrol ünitesi

İhtiyacınız olan yerde enerji ölçümü

sađlamanın en uygun yolu



Akıllı



Güvenli



Basit



EasyCan + Kademeli Reaktör + Kontaktör + MCCB

PE30154.L26.eps



Network 400 V, 50 Hz Capacitor Voltage 480 V 5.7 % / 7 % Detuned Filter						
Effective Power (kvar)	Q _N at 480 V	Capacitor Ref.	5.7% fr = 215Hz	7% fr = 190Hz	Switching: Contactor Ref.	Protection: Easypact CVS (I _{cu} =36kA)Ref.
			D R Ref	D R Ref.		
6.5	8.8	BLRCS088A106B48 x 1	LVR05065A40T x 1	LVR07065A40T x 1	LC1D12 x 1	LV510330 x 1
12.5	17	BLRCS170A204B48 x 1	LVR05125A40T x 1	LVR07125A40T x 1	LC1D18 x 1	LV510331 x 1
25	33.9	BLRCS339A407B48 x 1	LVR05250A40T x 1	LVR07250A40T x 1	LC1D32 x 1	LV510334 x 1
50	67.9	BLRCS339A407B48 x 2	LVR05500A40T x 1	LVR07500A40T x 1	LC1D80 x 1	LV510337 x 1
100	136	BLRCS339A407B48 x 4	LVR05X00A40T x 1	LVR07X00A40T x 1	LC1D150 x 1	LV516332 x 1

EasyCan 04.jpg



Network 400 V, 50 Hz Capacitor Voltage 480 V 14 % Detuned Filter						
Effective Power (kvar)	Q _N at 480 V	Capacitor Ref.	14% fr = 135Hz		Switching: Contactor Ref.	Protection: Easypact CVS (I _{cu} =36kA)Ref.
			D R Ref			
6.5	8.8	BLRCS088A106B48 x 1	LVR14065A40T x 1		LC1D12 x 1	LV510330 x 1
12.5	15.5	BLRCS155A186B48 x 1	LVR14125A40T x 1		LC1D18 x 1	LV510331 x 1
25	31.5	BLRCS315A378B48 x 1	LVR14250A40T x 1		LC1D32 x 1	LV510334 x 1
50	63	BLRCS315A378B48 x 2	LVR14500A40T x 1		LC1D80 x 1	LV510336 x 1
100	126	BLRCS315A378B48 x 4	LVR14X00A40T x 1		LC1D150 x 1	LV516333 x 1

28_PB107881.eps



Network 400 V, 50 Hz Capacitor Voltage 525 V 5.7 % / 7 % Detuned Filter						
Effective Power (kvar)	Q _N at 525 V	Capacitor Ref.	5.7% fr = 215Hz	7% fr = 190Hz	Switching: Contactor Ref.	Protection: Easypact CVS (I _{cu} =36kA) Ref.
			D R Ref	D R Ref.		
6.5	10.6	BLRCS106A127B52 x 1	LVR05065A40T x 1	LVR07065A40T x 1	LC1D12 x 1	LV510330 x 1
12.5	20	BLRCS200A240B52 x 1	LVR05125A40T x 1	LVR07125A40T x 1	LC1D18 x 1	LV510331 x 1
25	40	BLRCS200A240B52 x 2	LVR05250A40T x 1	LVR07250A40T x 1	LC1D32 x 1	LV510334 x 1
50	80	BLRCS200A240B52 x 4	LVR05500A40T x 1	LVR07500A40T x 1	LC1D80 x 1	LV510337 x 1
100	160	BLRCS200A240B52 x 8	LVR05X00A40T x 1	LVR07X00A40T x 1	LC1D150 x 1	LV516332 x 1

PB106447-02.jpg



Network 400 V, 50 Hz Capacitor Voltage 525 V 14 % Detuned Filter						
Effective Power (kvar)	Q _N at 525 V	Capacitor Ref.	14% fr = 135Hz		Switching: Contactor Ref.	Protection: Easypact CVS (I _{cu} =36kA)Ref.
			D R Ref.			
6.5	10.6	BLRCS106A127B52 x 1	LVR14065A40T x 1		LC1D12 x 1	LV510330 x 1
12.5	20	BLRCS200A240B52 x 1	LVR14125A40T x 1		LC1D18 x 1	LV510331 x 1
25	40	BLRCS200A240B52 x 2	LVR14250A40T x 1		LC1D32 x 1	LV510334 x 1
50	75	BLRCS250A300B52 x 3	LVR14500A40T x 1		LC1D80 x 1	LV510336 x 1
100	150	BLRCS250A300B52 x 6	LVR14X00A40T x 1		LC1D150 x 1	LV516333 x 1

EasyCan + Kademeli Reaktör + Kontaktör + MCCB

PE30154_L2B.eps



Network 400 V, 60 Hz Capacitor Voltage 480 V 5.7 % / 7 % Detuned Filter						
Effective Power (kvar)	Q _N at 480 V	Capacitor Ref.	5.7% fr = 250Hz	7% fr = 230Hz	Switching: Contactor Ref.	Protection: Easypact CVS (I _{cu} =36kA)Ref.
			D R Ref	D R Ref		
12.5	17.3	BLRCS144A173B48 × 1	LVR05125B40T × 1	LVR07125B40T × 1	LC1D18 × 1	LV510331 × 1
25	34.6	BLRCS288A346B48 × 1	LVR05250B40T × 1	LVR07250B40T × 1	LC1D32 × 1	LV510334 × 1
50	69.2	BLRCS288A346B48 × 2	LVR05500B40T × 1	LVR07500B40T × 1	LC1D80 × 1	LV510337 × 1
100	138.4	BLRCS288A346B48 × 4	LVR05X00B40T × 1	LVR07X00B40T × 1	LC1D150 × 1	LV516332 × 1

EasyCan 04.jpg



Network 400 V, 60 Hz Capacitor Voltage 480 V 14 % Detuned Filter						
Effective Power (kvar)	Q _N at 480 V	Capacitor Ref.	14% fr = 160Hz		Switching: Contactor Ref.	Protection: Easypact CVS (I _{cu} =36kA)Ref.
			D R Ref.			
12.5	16.3	BLRCS136A163B48 × 1	LVR14125B40T × 1		LC1D18 × 1	LV510331 × 1
25	31	BLRCS258A310B48 × 1	LVR14250B40T × 1		LC1D32 × 1	LV510334 × 1
50	62	BLRCS258A310B48 × 2	LVR14500B40T × 1		LC1D80 × 1	LV510336 × 1
100	124	BLRCS258A310B48 × 4	LVR14X00B40T × 1		LC1D150 × 1	LV516333 × 1

28_PE107881.eps



PB106447-02.jpg



VarPlus Can + Kademeli Reaktör + Kontaktör + MCCB

PE30194_L231.eps



Network 400 V, 50 Hz Capacitor Voltage 480 V 5.7 % / 7 % Detuned Filter						
Effective Power (kvar)	Q _N at 480 V	Capacitor Ref.	5.7% fr = 215Hz	7% fr = 190Hz	Switching: Contactor Ref.	Protection: Compact NSX (I _{cu} =50kA) Ref.
			D R Ref.	D R Ref.		
6.5	8.8	BLRCH088A106B48 x 1	LVR05065A40T x 1	LVR07065A40T x 1	LC1D12 x 1	LV429847 x 1
12.5	17	BLRCH170A204B48 x 1	LVR05125A40T x 1	LVR07125A40T x 1	LC1D18 x 1	LV429846 x 1
25	33.9	BLRCH339A407B48 x 1	LVR05250A40T x 1	LVR07250A40T x 1	LC1D32 x 1	LV429843 x 1
50	67.9	BLRCH339A407B48 x 2	LVR05500A40T x 1	LVR07500A40T x 1	LC1D80 x 1	LV429840 x 1
100	136	BLRCH339A407B48 x 4	LVR05X00A40T x 1	LVR07X00A40T x 1	LC1D150 x 1	LV431831 x 1

VarPlus Can 02.jpg



Network 400 V, 50 Hz Capacitor Voltage 480 V 14 % Detuned Filter						
Effective Power (kvar)	Q _N at 480 V	Capacitor Ref.	14% fr = 135Hz		Switching: Contactor Ref.	Protection: Compact NSX (I _{cu} =50kA) Ref.
			D R Ref.	D R Ref.		
6.5	8.8	BLRCH088A106B48 x 1	LVR14065A40T x 1		LC1D12 x 1	LV429847 x 1
12.5	15.5	BLRCH155A186B48 x 1	LVR14125A40T x 1		LC1D18 x 1	LV429846 x 1
25	31.5	BLRCH315A378B48 x 1	LVR14250A40T x 1		LC1D32 x 1	LV429844 x 1
50	63	BLRCH315A378B48 x 2	LVR14500A40T x 1		LC1D80 x 1	LV429841 x 1
100	126	BLRCH315A378B48 x 4	LVR14X00A40T x 1		LC1D150 x 1	LV430840 x 1

28_PB_07581.eps



Network 400 V, 50 Hz Capacitor Voltage 525 V 5.7 % / 7 % Detuned Filter						
Effective Power (kvar)	Q _N at 525 V	Capacitor Ref.	5.7% fr = 215Hz	7% fr = 190Hz	Switching: Contactor Ref.	Protection: Compact NSX (I _{cu} =50kA) Ref.
			D R Ref.	D R Ref.		
6.5	10.6	BLRCH106A127B52 x 1	LVR05065A40T x 1	LVR07065A40T x 1	LC1D12 x 1	LV429847 x 1
12.5	20	BLRCH200A240B52 x 1	LVR05125A40T x 1	LVR07125A40T x 1	LC1D18 x 1	LV429846 x 1
25	40	BLRCH400A480B52 x 1	LVR05250A40T x 1	LVR07250A40T x 1	LC1D32 x 1	LV429843 x 1
50	80	BLRCH400A480B52 x 2	LVR05500A40T x 1	LVR07500A40T x 1	LC1D80 x 1	LV429840 x 1
100	160	BLRCH400A480B52 x 4	LVR05X00A40T x 1	LVR07X00A40T x 1	LC1D150 x 1	LV431831 x 1

PB110417.eps



Network 400 V, 50 Hz Capacitor Voltage 525 V 14 % Detuned Filter						
Effective Power (kvar)	Q _N at 525 V	Capacitor Ref.	14% fr = 135Hz		Switching: Contactor Ref.	Protection: Compact NSX (I _{cu} =50kA) Ref.
			D R Ref.	D R Ref.		
6.5	10.6	BLRCH106A127B52 x 1	LVR14065A40T x 1		LC1D12 x 1	LV429847 x 1
12.5	18.5	BLRCH185A222B52 x 1	LVR14125A40T x 1		LC1D18 x 1	LV429846 x 1
25	37.7	BLRCH377A452B52 x 1	LVR14250A40T x 1		LC1D32 x 1	LV429844 x 1
50	75	BLRCH377A452B52 x 2	LVR14500A40T x 1		LC1D80 x 1	LV429841 x 1
100	150	BLRCH377A452B52 x 4	LVR14X00A40T x 1		LC1D150 x 1	LV430840 x 1

Network 690 V, 50 Hz Capacitor Voltage 830 V 5.7 % / 7 % Detuned Filter						
Effective Power (kvar)	Q _N at 830 V	Capacitor Ref.	5.7% fr = 215Hz	7% fr = 190Hz	Switching: Contactor Ref.	Protection: Compact NSX (I _{cu} =50kA) Ref.
			D R Ref.	D R Ref.		
12.5	17.1	BLRCH171A205B83 x 1	LVR05125A69T x 1	LVR07125A69T x 1	LC1D12 x 1	LV429847 x 1
25	34.2	BLRCH171A205B83 x 2	LVR05250A69T x 1	LVR07250A69T x 1	LC1D25 x 1	LV429845 x 1
50	68.4	BLRCH171A205B83 x 4	LVR05500A69T x 1	LVR07500A69T x 1	LC1D50 x 1	LV429842 x 1
100	136.8	BLRCH171A205B83 x 8	LVR05X00A69T x 1	LVR07X00A69T x 1	LC1D80 x 1	LV430841 x 1

VarPlus Can + Kademeli Reaktör + Kontaktör + MCCB

PE30154_L28.eps



Network 400 V, 60 Hz Capacitor Voltage 480 V 5.7 % / 7 % Detuned Filter						
Effective Power (kvar)	Q _N at 480 V	Capacitor Ref.	5.7% fr = 250Hz		Switching: Contactor Ref.	Protection: Compact NSX (I _{cu} =50kA) Ref.
			D R Ref.	D R Ref.		
12.5	17.3	BLRCH144A173B48 × 1	LVR05125B40T × 1	LVR07125B40T × 1	LC1D12 × 1	LV429846 × 1
25	34.6	BLRCH288A346B48 × 1	LVR05250B40T × 1	LVR07250B40T × 1	LC1D32 × 1	LV429843 × 1
50	67.9	BLRCH288A346B48 × 2	LVR05500B40T × 1	LVR07500B40T × 1	LC1D80 × 1	LV429840 × 1
100	135.8	BLRCH288A346B48 × 4	LVR05X00B40T × 1	LVR07X00B40T × 1	LC1D150 × 1	LV431831 × 1

VarPlus Can 02.jpg



Network 400 V, 60 Hz Capacitor Voltage 480 V 14 % Detuned Filter						
Effective Power (kvar)	Q _N at 480 V	Capacitor Ref.	14% fr = 160Hz		Switching: Contactor Ref.	Protection: Compact NSX (I _{cu} =50kA) Ref.
			D R Ref.	D R Ref.		
12.5	16.3	BLRCH136A163B48 × 1	LVR14125B40T × 1		LC1D18 × 1	LV429846 × 1
25	31	BLRCH258A310B48 × 1	LVR14250B40T × 1		LC1D25 × 1	LV429844 × 1
50	62	BLRCH258A310B48 × 2	LVR14500B40T × 1		LC1D50 × 1	LV429841 × 1
100	124	BLRCH258A310B48 × 4	LVR14X00B40T × 1		LC1D150 × 1	LV430840 × 1

28_PBI07881.eps



Network 480 V, 60 Hz Capacitor Voltage 575 V 5.7 % Detuned Filter						
Effective Power (kvar)	Q _N at 575 V	Capacitor Ref.	5.7% fr = 250Hz		Switching: Contactor Ref.	Protection: Compact NSX (I _{cu} =50kA) Ref.
			D R Ref.	D R Ref.		
12.5	18	BLRCH150A180B57 × 1	LVR05125B48T × 1		LC1D12 × 1	LV429846 × 1
25	35	BLRCH292A350B57 × 1	LVR05250B48T × 1		LC1D25 × 1	LV429844 × 1
50	70	BLRCH292A350B57 × 2	LVR05500B48T × 1		LC1D50 × 1	LV429841 × 1
100	140	BLRCH292A350B57 × 4	LVR05X00B48T × 1		LC1D115 × 1	LV430840 × 1

PB110417.eps



Network 600 V, 60 Hz Capacitor Voltage 690 V 5.7 % Detuned Filter						
Effective Power (kvar)	Q _N at 690 V	Capacitor Ref.	5.7% fr = 250Hz		Switching: Contactor Ref.	Protection: Compact NSX (I _{cu} =50kA) Ref.
			R Ref.	R Ref.		
12.5	16.5	BLRCH138A165B69 × 1	LVR05125B60T × 1		LC1D12 × 1	LV429847 × 1
25	33.1	BLRCH276A331B69 × 1	LVR05250B60T × 1		LC1D25 × 1	LV429845 × 1
50	66.2	BLRCH520A624B69 × 1	LVR05500B60T × 1		LC1D50 × 1	LV429842 × 1
100	132.4	BLRCH520A624B69 × 2	LVR05X00B60T × 1		LC1D115 × 1	LV430841 × 1

Acti 9 Smartlink

Acti 9 haberleşme sistemi

> Akıllı

- Basit ve bağlantıya hazır haberleşme modülü ile enerji ölçümü, merkezi kontrol
- Modbus protokolüne uyumlu veriler

> Verimli

- Dağıtım panosu ve tesis yönetim sistemi arasında kapsamlı haberleşme için hızlı, hazır kablo bağlantısı

> Güvenli

- Güvenilir, hata önleyici, üretici garantili bağlantılar
- Bağışık, yayımlı ve iletimli güvenlik için test edilmiş EMC

Acti 9 Smartlink: sistemin en önemli unsuru

Schneider Electric'e özel !

11 giriş/çıkış kanalı

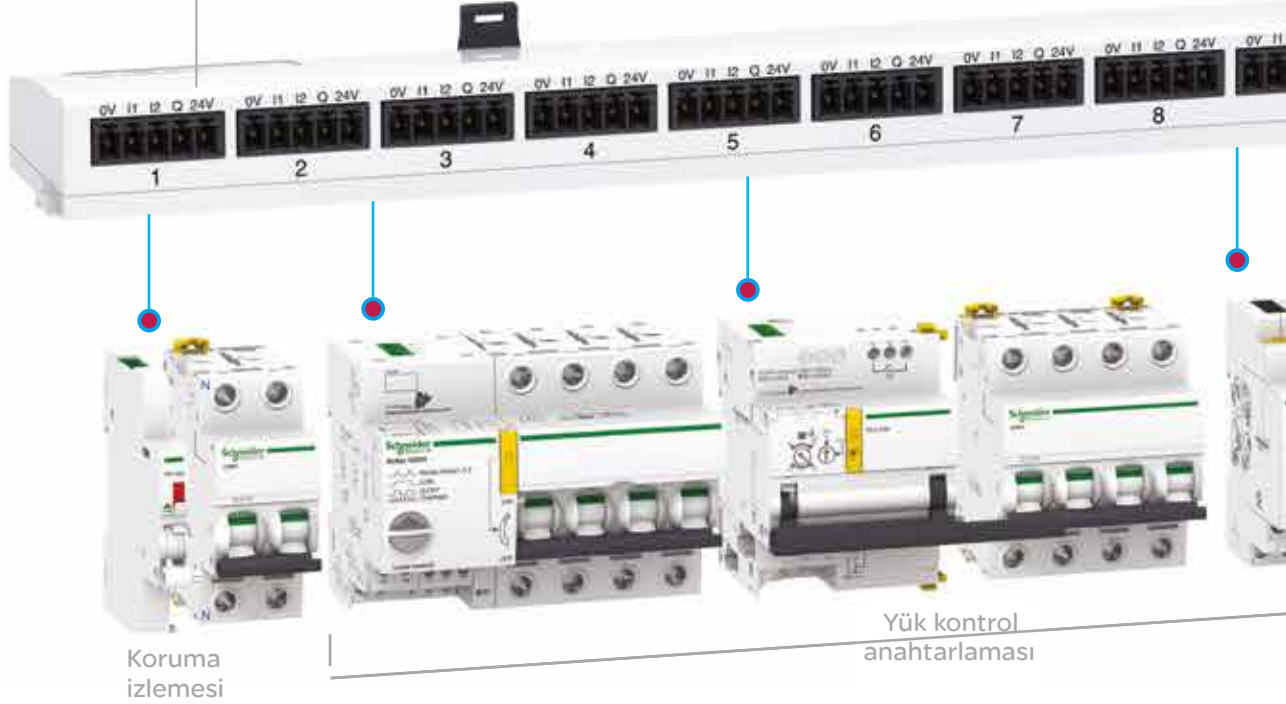

Tüm gereksinimlerinizi karşılayacak tam bir seri
iç ve dış aydınlatma, yük izleme ve maliyet dağılımı

Tüm tesis yönetim çözümlerine bağlanmaya hazır

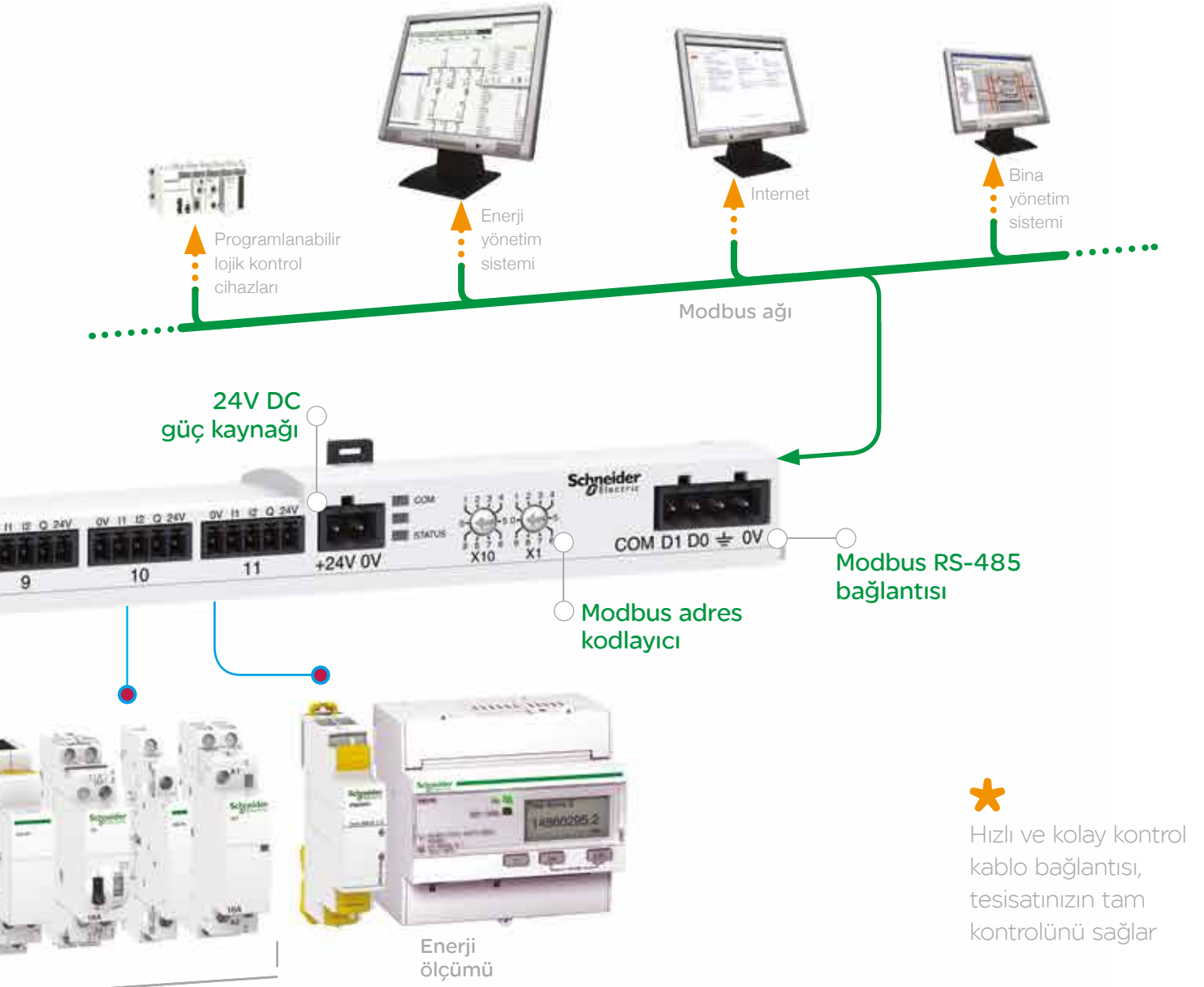

Özel yükleri izleme ve yönetme

Ayrıntılı yük kontrolü, azaltılmış arıza süresi ve doğru biçimde planlanmış bakım